

CULTILOW

Si prega di rispedire il certificato di garanzia entro 15 giorni allegando una copia della fattura *(senza la restituzione di questi documenti non sarà possibile attuare la procedura di garanzia)*.



Manuale Originale

Si invita a leggere attentamente prima di utilizzare la macchina

PREMESSA

Il presente manuale è stato fornito unitamente alla macchina per consentire un utilizzo ottimale dell'attrezzatura acquistata, nel rispetto in particolare delle condizioni di sicurezza.

Si ricorda **agli acquirenti** che il manuale costituisce **un accessorio indissociabile** dalla macchina e che in caso di rivendita l'articolo 1615 del codice civile francese impone che esso, in quanto accessorio, **venga trasferito** al nuovo proprietario.

Si ricorda altresì che in quanto indissociabile dalla macchina, il proprietario si impegna a **lasciare il manuale fisicamente** a disposizione degli utilizzatori.



CERTIFICAT DE GARANTIE N°

A RENVoyer A RECEPTION DE LA MACHINE

Concessionnaire	Acheteur
Nom	Nom
Adresse	Adresse
Tel	Tel
N° code	

Type de machine :	
Largeur de travail :	
N° de série de la machine :	
Date de livraison client et utilisateur :	
Marque, modèle et puissance du tracteur utilisé :	
Type de sol, % d'argile :	
Surface agricole utile de l'exploitation :	

Signature et cachet de l'acheteur

Fait à : le

Signature et cachet du concessionnaire

Nous reconnaissons avoir pris connaissance de l'intégralité du manuel d'utilisation et des clauses de la garantie auxquelles nous adhérons.

AGRISEM INTERNATIONAL "Beaucé" 44850 LIGNE - France Tél : 33 (0)2 40 77 40 48 Fax : 33 (0)2 40 77 45 45

DICHIARAZIONE DI CONFORMITÀ ALLA DIRETTIVA “MACCHINE”

La targhetta dati macchina contiene le seguenti indicazioni:

- N° identificativo veicolo / macchina
- Tipo
- Data di omologazione DREAL
- Peso totale ammissibile kg
- Carico ammissibile su asse posteriore kg
- Carico ammissibile su attacco kg

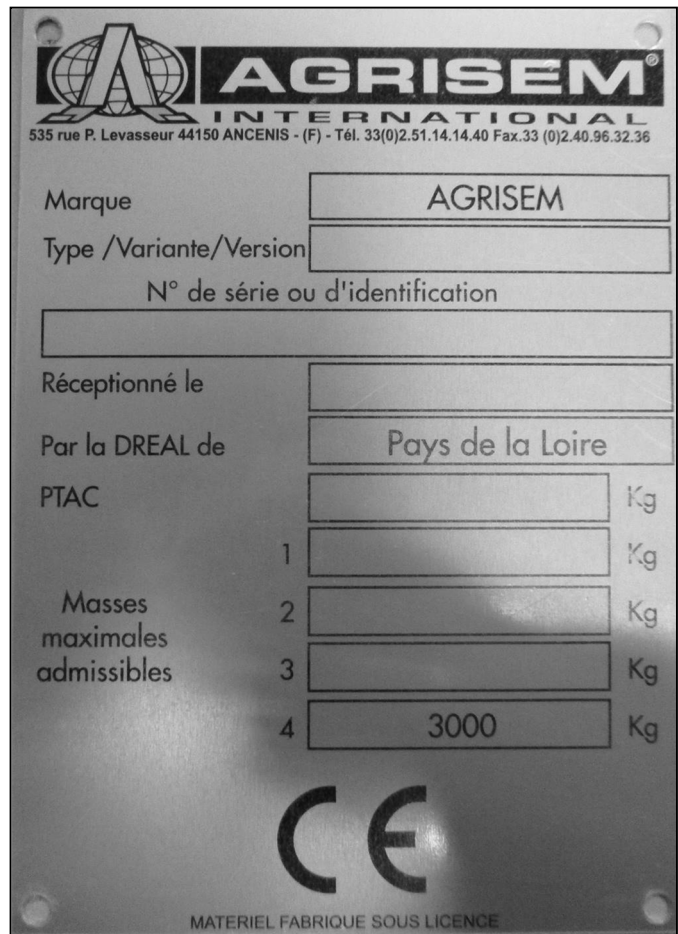

The image shows a metal data plate for an Agrisem machine. At the top left is the Agrisem logo, a stylized 'A' inside a globe. To the right of the logo is the text 'AGRISEM INTERNATIONAL' and the address '535 rue P. Levasseur 44150 ANCENIS - (F) - Tél. 33(0)2.51.14.14.40 Fax.33 (0)2.40.96.32.36'. Below this, there are several fields for data entry. The 'Marque' field contains 'AGRISEM'. The 'Type / Variante / Version' field is empty. The 'N° de série ou d'identification' field is empty. The 'Réceptionné le' field is empty. The 'Par la DREAL de' field contains 'Pays de la Loire'. The 'PTAC' field is empty, followed by 'Kg'. Below this are four rows for 'Masses maximales admissibles' on axes 1, 2, 3, and 4. Axis 4 has the value '3000' and 'Kg'. At the bottom of the plate is the CE mark and the text 'MATERIEL FABRIQUE SOUS LICENCE'.

Il costruttore sopramenzionato certifica che l'attrezzatura nuova designata di seguito:

CULTILOW

è conforme a quanto disposto dalla direttiva “Macchine” emendata (Direttiva 2006/42/CE) e alle legislazioni nazionali che la recepiscono.

Ancenis,

21 maggio 2013

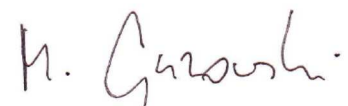

Michal GUZOWSKI
CEO

Identificazione della macchina

Al momento del ricevimento della macchina, inserire i dati corrispondenti riportati sotto:

Tipo di macchina:

Numeri di serie:

Anno di fabbricazione:

Data del primo utilizzo:

Accessori:

.....

.....

Nome del Concessionario:

Indirizzo:.....

.....

.....

Numero di telefono:

Indirizzo del costruttore

AGRISEM INTERNATIONAL

535 Rue Pierre Levasseur CS 60263 – 44158 ANCENIS CEDEX

Tel: 02 51 14 14 40 – Fax: 02 40 96 32 36

Email: agrisem@agrisem.com

INDICE

1.	CONDIZIONI DI GARANZIA	11
1.1.	CLAUSOLA ESCLUSIVA DI RESPONSABILITÀ	14
1.2.	UTILIZZO CONFORME DELLA MACCHINA	15
1.3.	ISTRUZIONI DI SICUREZZA.....	17
1.3.1.	Norme di sicurezza	17
1.3.1.1.	Disposizioni da rispettare prima dell'utilizzo della macchina.....	19
1.3.1.2.	Disposizioni da rispettare per l'aggancio e lo sgancio	19
1.3.1.3.	Disposizioni da rispettare durante l'utilizzo della macchina	21
1.3.1.4.	Disposizioni da rispettare durante un intervento sulla macchina	23
1.3.1.5.	Disposizioni relative all'installazione	24
1.3.1.6.	Disposizioni relative al sistema idraulico	24
1.3.1.7.	Disposizioni relative all'impianto freni.....	25
1.3.1.8.	Disposizioni specifiche sulle seminatrici AGRISEM	25
1.3.1.9.	Disposizioni relative ai sistemi di sicurezza con blocco a molla.....	26
1.3.1.10.	Disposizioni relative agli alberi di trasmissione cardanici.....	27
1.3.1.11.	Disposizioni relative ai carichi e ai trasporti.....	27
1.3.1.12.	Postazione di lavoro dell'utilizzatore	27
1.3.1.13.	Dati concernenti il livello di rumorosità	27
1.3.2.	Simbolo di sicurezza sulla macchina	28
2.	ISTRUZIONI TECNICHE.....	31
2.1.	REGOLAZIONI E UTILIZZO	31
2.1.1.	Caratteristiche tecniche	31
2.1.2.	Aggancio e sgancio.....	33
3.1.2.	Macchina portata	34
3.1.3.	Macchina trainata	35
3.1.4.	Ripiegatura - Apertura	36
3.1.5.	Messa in servizio:	37
3.1.6.	Regolazioni	37
2.2.	IRREGOLARITÀ DELLA PROFONDITÀ DI LAVORO PER I CULTIPLow TRAINATI:	38
3.2.1.	Consigli di utilizzo	39
3.2.2.	Consigli operativi.....	39
2.3.	REGOLAZIONI E UTILIZZO DEL COMBIMULCH	40
2.3.1.	Aggancio del COMBIMULCH su un CULTIPLow	40
2.3.2.	Regolazioni	41
2.3.3.	Messa in servizio	43
2.3.3.1.	Controllo dei requisiti del trattore.....	44
2.3.3.2.	Calcolo dei valori reali di peso totale del trattore, di carico per asse di quest'ultimo e di capacità di carico degli pneumatici, oltre che dello zavorramento minimo richiesto	44
2.3.3.3.	Dati necessari per il calcolo	45
2.3.3.4.	Calcolo della zavorra minima richiesta anteriormente GV min del trattore per garantire manovrabilità	46
2.3.3.5.	Calcolo del carico reale sull'asse anteriore del trattore TV tat	46
2.3.3.6.	Calcolo del peso totale reale dell'insieme trattore e macchina	46
2.3.3.7.	Calcolo del carico reale sull'asse posteriore del trattore TH tat	46
2.3.3.8.	Capacità di carico degli pneumatici	46
2.3.3.9.	Tabella	47
2.3.3.10.	Immobilizzazione del trattore / della macchina.....	48
3.4.	MANUTENZIONE - ASSISTENZA.....	49
3.4.1.	Intervalli di manutenzione	49
3.4.2.	Deposito - Immagazzinaggio	49
3.4.3.	Lubrificazione	50
3.4.4.	Assistenza.....	50
3.4.5.	Impianto di illuminazione	53
3.4.6.	Parti soggette a usura con placchette in carburo:	53

Restituzione imperativa del “certificato di garanzia” entro 15 giorni dalla consegna all’utente finale.

Lei è appena entrato in possesso di una macchina AGRISEM. Questa macchina è stata appositamente studiata per darle la più completa soddisfazione.

L’attrezzatura è stata sviluppata adottando soluzioni innovative finalizzate a contenere i costi di utilizzo.

Tuttavia, per utilizzare al meglio la sua macchina AGRISEM traendone la massima redditività, la invitiamo a leggere attentamente il presente manuale d’uso prima della sua messa in funzione, rispettando scrupolosamente le istruzioni in esso contenute. In particolare, si raccomanda di seguire attentamente le istruzioni di regolazione e di manutenzione, oltre alle norme di sicurezza.

Per informazioni o suggerimenti, si rivolga al nostro distributore.

Il presente manuale d’uso deve essere letto e rispettato da tutte le persone incaricate di effettuare lavori su o con la macchina, in particolare:

- L’utilizzo (compresa la preparazione, la rilevazione guasti durante il lavoro e la manutenzione).
- L’assistenza (manutenzione e ispezione).
- Il trasporto.

AGRISEM INTERNATIONAL declina ogni responsabilità per i danni fisici e materiali e per i malfunzionamenti che dovessero risultare dal mancato rispetto di quanto prescritto dal costruttore nel presente manuale.

Il presente manuale d’uso è parte integrante della macchina e deve sempre accompagnarla, in special modo in caso di rivendita.

Nell’ottica di un continuo miglioramento dei suoi prodotti, AGRISEM INTERNATIONAL si riserva il diritto di modificare o migliorare i propri manufatti senza che dette modifiche o detti miglioramenti debbano avere ripercussioni sui prodotti già commercializzati.

Le indicazioni contenute nel presente manuale non sono esaustive e non possono prevedere tutti i casi specifici. L’utente deve conformarsi alla legislazione applicabile, segnatamente in materia di sicurezza, attenersi alle norme di prudenza e sicurezza dettate da ciascuna situazione, dar prova di buon senso e adattare l’utilizzo della macchina alle circostanze specifiche.

È precisa responsabilità di ciascun Acquirente verificare che la macchina AGRISEM sia conforme alla legislazione e alla normativa vigenti nel paese di destinazione finale.

1. CONDIZIONI DI GARANZIA

Le condizioni di garanzia, che si applicano esclusivamente alle macchine dotate di parti originali AGRISEM INTERNATIONAL, 535 rue Pierre LEVASSEUR 44158 ANCENIS, Francia, sono le seguenti:

➤ DURATA

- Se viene constatato un difetto su una parte di struttura nei **12 mesi** a far data dalla consegna della macchina e se questo difetto è imputabile alla materia prima o deriva dalla fabbricazione presso lo stabilimento di produzione. Le parti presunte come difettose devono essere rese all'indirizzo della Società a scopo di perizia.

Faranno fede della data di consegna dell'attrezzatura:

- la data della bolla di consegna e la data di fatturazione all'acquirente.
- la restituzione del certificato di garanzia entro 15 giorni (con timbro e firma del rivenditore e dell'acquirente) dalla consegna dell'attrezzatura.

➤ MACCHINE E PARTI INTERESSATE

- Per quel che concerne la garanzia, il termine "Macchina" indica esclusivamente le macchine e le parti fabbricate da AGRISEM INTERNATIONAL. (Non comprende i componenti esterni quali pneumatici, tubi flessibili idraulici, ecc. benché anche queste parti siano fornite dalla Società).

• La garanzia è annullata se sono state apportate modifiche alla macchina senza l'accordo formale di AGRISEM INTERNATIONAL o se sono state montate altre parti diverse da quelle fabbricate dalla Società (ad esempio, parti soggette a usura contraffatte).

➤ PORTATA DELLA GARANZIA

- La garanzia si limita al rimborso o alla riparazione delle parti che saranno state riconosciute difettose per materiale o lavorazione, rispedito presso i nostri stabilimenti e giudicate dai nostri addetti dell'Assistenza Tecnica.
- Le spese inerenti lo smontaggio e la sostituzione della parte difettosa non sono coperte dalla garanzia. Non sono coperte da garanzia nemmeno le spese di trasporto delle macchine o dei pezzi di macchine presso il luogo della riparazione, né di restituzione di queste ultime.
- Le parti soggette a usura non sono coperte dalla garanzia.

➤ CONDIZIONI PRELIMINARI

Manutenzione e utilizzo della macchina devono essere conformi alle indicazioni contenute nel Manuale d'Uso.

Attenersi a tutte le misure di sicurezza citate in questo Manuale d'Uso e nei manuali delle attrezzature complementari.

Ispezionare regolarmente, e sostituire se necessario, tutti gli elementi di protezione e di sicurezza, nonché le parti pericolose (ad es. ammortizzatori, ecc.).

La garanzia è applicabile esclusivamente nel caso in cui il cliente abbia soddisfatto le obbligazioni generali del contratto e in particolare le condizioni di pagamento.

➤ **ESCLUSIONE DELLA GARANZIA**

La garanzia non si applica nei casi seguenti:

- Se i difetti sono dovuti a normale usura, utilizzo improprio, mancata manutenzione, mancato controllo o negligenze.
- Se la macchina risulta accidentata o difettosa a causa di un utilizzo della stessa al di fuori delle applicazioni specificate da AGRISEM.
- In caso di utilizzo non conforme della macchina. A tal proposito, si veda il capitolo 3: Utilizzo conforme della macchina.
- In caso di mancato rispetto delle norme e delle indicazioni fornite dal costruttore contenute nel presente manuale, in particolare per quel che riguarda: sicurezza, assemblaggio, messa in servizio, utilizzo, funzionamento e manutenzione.
- In caso di cattiva movimentazione da parte dell'utilizzatore.
- Per cause dovute al passaggio di corpi estranei.
- In caso di danni risultanti da una combinazione della macchina con altre macchine o strumenti senza il previo accordo scritto di AGRISEM e/o senza rispettare quanto prescritto dal costruttore del trattore e di altri strumenti o macchine.
- In caso di utilizzo della macchina con dispositivi di protezione e di sicurezza installati impropriamente o non funzionanti.
- Se sono state effettuate modifiche alla macchina senza il previo accordo scritto di AGRISEM o se sono state montate sulla macchina parti di ricambio, accessori o apparecchiature non originali o che non sono stati consigliati da AGRISEM.
- In caso di riparazione non conforme.
- Se i difetti sono dovuti a una immobilizzazione della macchina.
- In caso di danneggiamento durante il trasporto o la movimentazione da parte di un trasportatore. In questo caso è il destinatario che deve intraprendere le azioni necessarie contro il trasportatore.
- Non sono coperti dalla garanzia gli effetti dannosi di una immobilizzazione dello strumento dovuta a un difetto o a un incidente della macchina.
- Non sono coperti da garanzia i danni fisici al proprietario o a terzi né le conseguenze indirette risultanti.

Inoltre, AGRISEM INTERNATIONAL non sarà obbligata al pagamento di un risarcimento a qualsiasi titolo in caso di perdita del raccolto o per danni di qualsiasi natura dovuti a difetto, vizio occulto o guasto della macchina.

L'acquirente è sempre responsabile della scelta del prodotto e dell'adeguatezza della macchina relativamente al risultato atteso. Egli è altresì responsabile del suo corretto utilizzo nel rispetto dei codici di buona pratica e della normativa vigente.

In nessun caso AGRISEM INTERNATIONAL è da ritenersi responsabile relativamente al risultato finale.

➤ **LIMITI DI APPLICAZIONE E RESPONSABILITÀ**

- La garanzia non può essere attribuita né trasferita a nessuna persona senza il previo accordo scritto di AGRISEM INTERNATIONAL.
- I rivenditori delle nostre macchine non hanno in nessun caso il diritto né il potere di prendere alcuna decisione, né esplicitamente né tacitamente, a nome della Società.
- L'assistenza tecnica fornita dalla Società o dai suoi rappresentanti autorizzati per la riparazione o il funzionamento delle attrezzature non comporta alcuna responsabilità a suo carico e non può in nessun caso comportare novazione o deroga alle condizioni della presente garanzia.

➤ **PROCEDURA DI OTTENIMENTO DELLA GARANZIA, CHE DEVE ESSERE IMPERATIVAMENTE RISPETTATA DA DISTRIBUTORE E ACQUIRENTE**

L'attuazione della garanzia è subordinata alla stretta osservazione delle disposizioni seguenti da parte di rivenditore e utilizzatore:

A) RE-INVIO DA PARTE DEL RIVENDITORE DEL CERTIFICATO DI GARANZIA DEBITAMENTE COMPILATO E FIRMATO DAL RIVENDITORE E DALL'ACQUIRENTE.

B) La richiesta di garanzia deve essere formulata sull'apposito modulo **“MODULO DI RICHIESTA DI INTERVENTO IN GARANZIA”** [Lett. “bordereau de recours en garantie”, N.d.T.] (vedi allegato) di AGRISEM INTERNATIONAL e inviato tramite lettera raccomandata con ricevuta di ritorno **dal rivenditore** all'assistenza tecnica della società entro 10 giorni dalla data dell'incidente. Questo modulo deve essere compilato in maniera leggibile dal rivenditore e deve contenere le seguenti informazioni:

- nome e indirizzo del rivenditore, n° di codice,
 - nome e indirizzo dell'acquirente,
 - tipo di macchina,
 - larghezza di lavoro,
 - n° di serie della macchina,
 - data di consegna all'acquirente,
 - data del guasto,
 - **indicazioni precise delle parti sostituite, n° e data della fattura,**
 - **marca e modello del trattore utilizzato,**
 - descrizione dettagliata e cause presunte dell'incidente,
 - superficie lavorata con il Disc-O-Mulch,
 - superficie agricola utile dell'azienda,
 - tipo di terreno e % di argilla,
 - fattura di acquisto delle parti soggette a usura
- sassi sì no
- parti sostituite sì no (inviare fotocopia della fattura)

C) **Le parti che si suppongono difettose devono essere rese dal rivenditore all'indirizzo della Società affinché quest'ultima le possa sottoporre a perizia**, accompagnate da una copia del modulo di richiesta di garanzia. **Il rivenditore deve ordinare la parte difettosa al reparto ricambi**. Le spese di trasporto conseguenti al reso delle parti sopra menzionate sono a carico del mittente.

D) La decisione finale di presa in carico in garanzia spetta alla **direzione tecnica o generale della società**. Questa decisione, a prescindere dall'oggetto della richiesta di garanzia, è definitiva e irrevocabile e l'acquirente si impegna ad accettare detta decisione sia per quanto riguarda il difetto, sia la sostituzione della o delle parti.

I commerciali della società non sono in nessun caso abilitati a prendere una tale decisione, che sarebbe viziata da nullità.

NOTA: In caso di rifiuto, la parte resta per otto giorni a disposizione del cliente; trascorso questo tempo, la parte verrà smaltita senza possibilità di ricorso.

I rivenditori delle macchine non hanno in nessun caso il diritto né il potere di prendere alcuna decisione, né esplicitamente né tacitamente, a nome della Società.

➤ **CONTRATTO DI GARANZIA 5 ANNI**

In caso di adesione al contratto di garanzia 5 anni, si raccomanda di far riferimento a questo contratto per le modalità e le condizioni di attuazione di questa garanzia.

1.1. CLAUSOLA ESCLUSIVA DI RESPONSABILITÀ

La società AGRISEM INTERNATIONAL declina qualsiasi responsabilità per i danni (e tutte le conseguenze indirette afferenti) conseguenti a una o più delle cause seguenti:

- Utilizzo non conforme della macchina.
- Mancato rispetto delle istruzioni fornite dal costruttore contenute nel presente manuale, in particolare per quel che riguarda: sicurezza, assemblaggio, messa in servizio, utilizzo, funzionamento e manutenzione.
- Montaggio, messa in servizio, utilizzo e manutenzione inappropriati della macchina.
- Utilizzo della macchina con dispositivi di protezione e di sicurezza difettosi o non funzionanti.
- Combinazione della macchina con altri strumenti o macchine senza il previo accordo scritto di AGRISEM e/o senza rispettare quanto prescritto dal costruttore del trattore e di altri strumenti o macchine.
- Modifiche effettuate sulla macchina senza l'accordo scritto di AGRISEM.
- Montaggio sulla macchina di parti di ricambio, accessori o apparecchiature non originali o che non sono stati indicati da AGRISEM.
- Mancato controllo delle parti della macchina soggette a usura.
- Utilizzo della macchina al di fuori delle applicazioni specificate dal costruttore.
- Riparazione e manutenzione non conformi.
- Disastri dovuti all'azione di corpi estranei, circostanze imprevedibili e forza maggiore.

Inoltre, la società AGRISEM INTERNATIONAL non potrà essere ritenuta responsabile dei danni fisici al proprietario o a terzi né di conseguenze indirette risultanti, conseguenti o meno, da un difetto. Si ricorda inoltre che deve essere rispettato un raggio di sicurezza di 50 metri.

Qualsiasi richiesta di risarcimento per danni che non si sono verificati direttamente sulla macchina è esclusa.

La responsabilità della società AGRISEM INTERNATIONAL non potrà essere invocata per danni conseguenti a errori di guida o di utilizzo.

La responsabilità della società AGRISEM INTERNATIONAL non potrà essere invocata per ottenere risarcimento per gli effetti dannosi legati a una immobilizzazione dello strumento dovuta a un difetto o a un incidente della macchina.

1.2. UTILIZZO CONFORME DELLA MACCHINA

I prodotti della società AGRISEM INTERNATIONAL devono essere utilizzati unicamente per i lavori per i quali essi sono stati progettati:

- **Erpice dissodatore**
- **Lavorazione di terre arabili in condizioni normali**
- **Profondità di lavoro: da 10 a 25 cm**

In caso di danno legato all'utilizzo della macchina al di fuori delle applicazioni specificate dal costruttore, viene interamente sollevata la responsabilità di quest'ultimo.

La macchina deve essere utilizzata unicamente in perfette condizioni tecniche, conformemente alla sua destinazione d'uso e avendone perfetta conoscenza dei rischi.

L'utilizzo conforme della macchina implica anche:

- Il rispetto di tutte le indicazioni di ispezione, utilizzo, manutenzione e assistenza espresse dal costruttore.
- Il rispetto di tutte le istruzioni presenti in questo manuale, in particolare le norme di sicurezza.
- L'utilizzo esclusivo di parti di ricambio, accessori e apparecchiature originali o indicati dal costruttore.

Le macchine AGRISEM non devono essere combinate ad altre macchine o strumenti senza il previo accordo scritto di AGRISEM INTERNATIONAL.

Per qualsiasi combinazione, l'utilizzatore deve inoltre attenersi alle istruzioni impartite dal costruttore del trattore.

Le macchine AGRISEM devono essere utilizzate, sottoposte a manutenzione e riparate solo da persone competenti, che abbiano familiarità con le caratteristiche e le modalità di utilizzo della macchina. Dette persone devono essere informate dei pericoli ai quali potrebbero essere esposte.

- competenze/formazione del personale:

Sono abilitate a lavorare con la macchina o sulla macchina solo le persone debitamente formate. L'imprenditore deve definire con chiarezza le competenze di ciascuno circa il funzionamento, la manutenzione e la riparazione.

- Una persona che dovesse essere in tirocinio di formazione, per lavorare sulla macchina deve essere accompagnata da una persona qualificata (X: autorizzato; -- non autorizzato)

Personale	Persona specificatamente formata per questa attività	Persona che ha ricevuto istruzioni	Persona che ha seguito una formazione specializzata (officina specializzata)
Attività /			
Carico/trasporto	X	X	X
Messa in servizio	--	X	--
Installazione, posizionamento delle apparecchiature	--	--	X
Funzionamento	--	X	--
Manutenzione	--	--	X
Ricerca e risoluzione di guasti e incidenti	--	X	X
Smaltimento rifiuti	X	--	--

1) Persona in grado di assumersi un compito specifico e di svolgerlo per una società debitamente qualificata.

2) Si considera come “avere ricevuto istruzioni” una persona che è stata informata dei compiti che gli sono stati assegnati e dei pericoli potenziali in caso di comportamento inappropriato; questa persona ha eventualmente beneficiato di una specializzazione in proposito. La persona è stata anche informata dei dispositivi e delle misure protettive necessari.

3) Le persone che hanno ricevuto una formazione specializzata vengono considerate manodopera qualificata. Queste persone, per la loro formazione specializzata e le conoscenze relative alla normativa specifica, possono valutare i lavori che vengono loro affidati e identificare i pericoli potenziali.

(Informarsi se sia possibile acquisire una qualifica equivalente a una formazione specializzata se si ha esercitato per diversi anni un'attività nel campo in oggetto.

L'utilizzatore è tenuto a rispettare scrupolosamente la normativa vigente in materia di:

- Prevenzione degli incidenti
- Sicurezza sul lavoro (codice del lavoro)
- Circolazione su strade pubbliche (codice della strada)

È obbligato a osservare le avvertenze apposte sulla macchina. Qualsiasi modifica della macchina effettuata dall'utilizzatore o da qualsiasi altra persona senza il previo accordo scritto del costruttore ne solleverà la responsabilità relativamente ai danni eventualmente risultanti.

I danni risultanti da un utilizzo non conforme della macchina:

- sono interamente sotto la responsabilità dell'utilizzatore,
- non vengono assunti in nessun caso da AGRISEM INTERNATIONAL

1.3. ISTRUZIONI DI SICUREZZA

1.3.1. Norme di sicurezza

Il presente capitolo contiene importanti istruzioni per un utilizzo in piena sicurezza della macchina.

- CONVENZIONI RELATIVE AI SIMBOLI DI SICUREZZA

- Le norme di sicurezza sono identificate dal simbolo triangolare di sicurezza e il termine di avvertimento (pericolo, avvertenza, attenzione) descrive l'importanza del rischio, con il significato riportato di seguito:

	PERICOLO: Caratterizza un pericolo immediato di livello alto che, se non viene evitato, può comportare la morte o lesioni estremamente gravi (perdita degli arti o lesioni a lungo termine)
	AVVERTENZA: Caratterizza un pericolo potenziale di livello medio che, se non viene evitato, può comportare la morte o lesioni fisiche (estremamente gravi)
	ATTENZIONE: Caratterizza un pericolo potenziale di livello basso che, se non viene evitato, può comportare lesioni fisiche o danni materiali di importanza che va da ridotta a media
	IMPORTANTE: Caratterizza un obbligo ad adottare un comportamento particolare o effettuare un'azione specifica per l'utilizzo corretto della macchina Il mancato rispetto di queste istruzioni può essere fonte di malfunzionamento della macchina o di incidenti nell'ambiente circostante
	NOTA: Caratterizza dei consigli di utilizzo e delle informazioni particolarmente utili. Questi consigli servono a utilizzare la meglio tutte le funzioni della macchina
	CONSIGLIO: Caratterizza dei consigli di utilizzo e delle informazioni per un utilizzo ottimale evitando usura prematura.

Introduzione

La maggior parte degli incidenti che si verificano durante il lavoro, la manutenzione o durante gli spostamenti sono dovuti all'inosservanza delle più elementari regole di sicurezza. Di conseguenza, è di vitale importanza che chiunque potrebbe trovarsi a lavorare con questa macchina rispetti scrupolosamente le regole fondamentali espresse di seguito, oltre ad attenersi alle norme di sicurezza riportate sulle etichette apposte sulla macchina.

Questa macchina è stata studiata per eseguire un lavoro preciso, deve sempre trovarsi in perfette condizioni di funzionamento e deve essere riparata unicamente con parti originali AGRISEM INTERNATIONAL.

Questa macchina può essere utilizzata, sottoposta a manutenzione e riparata solo da persone competenti, che abbiano familiarità con le sue caratteristiche, le sue modalità di utilizzo e che siano informate sulle norme di sicurezza in materia di prevenzione degli incidenti e dei pericoli ai quali potrebbero essere esposte.

Questa macchina deve essere utilizzata esclusivamente in conformità alla sua finalità d'uso e in uno stato che non comporti nessun rischio per la sicurezza. È necessario porre immediatamente rimedio ai malfunzionamenti che potrebbero compromettere la sicurezza.

L'utilizzatore è tenuto al rispetto scrupoloso delle norme di sicurezza contenute nel presente manuale e nelle etichette apposte sulla macchina.

L'utilizzatore è altresì tenuto a rispettare la normativa vigente in materia di prevenzione degli incidenti, sicurezza sul lavoro (codice del lavoro), medicina del lavoro e legislazione stradale.

Prima del primo utilizzo della macchina, leggere attentamente tutte le indicazioni di sicurezza contenute nel presente manuale d'uso e familiarizzare con gli organi di comando.

La macchina non deve mai essere affidata a una persona non formata per il suo utilizzo.

Responsabilità e garanzia:

In aggiunta agli altri casi indicati nel presente manuale, il costruttore declina qualsiasi responsabilità per i danni (fisici o materiali) risultanti da una o più delle seguenti cause:

- Mancato rispetto delle istruzioni fornite dal costruttore contenute nel presente manuale, in particolare per quel che riguarda: sicurezza, assemblaggio, messa in servizio, utilizzo, funzionamento e manutenzione.
- Utilizzo non conforme della macchina.
- Montaggio, messa in servizio, utilizzo e manutenzione inappropriati della macchina.
- Utilizzo della macchina con dispositivi di protezione e di sicurezza difettosi o dispositivi di protezione e di sicurezza installati impropriamente o non funzionanti.
- Combinazione della macchina con altri strumenti o macchine senza il previo accordo scritto di AGRISEM e/o senza rispettare quanto prescritto dal costruttore del trattore e di altri strumenti o macchine.
- Modifiche effettuate sulla macchina senza l'accordo scritto di AGRISEM.
- Montaggio sulla macchina di parti di ricambio, accessori o apparecchiature non originali o che non sono stati indicati da AGRISEM.
- Mancato controllo delle parti della macchina soggette a usura.
- Utilizzo della macchina al di fuori delle applicazioni specificate dal costruttore.
- Riparazione e manutenzione non conformi.
- Disastri dovuti all'azione di corpi estranei, circostanze imprevedibili e forza maggiore.

Similmente, in aggiunta agli altri casi indicati nel presente manuale, qualsiasi richiesta di intervento in garanzia afferente a un danno risultante da una o più delle cause sopra enumerate è esclusa.

1.3.1.1. Disposizioni da rispettare prima dell'utilizzo della macchina

Indossare indumenti in perfette condizioni. Gli indumenti larghi possono essere intrappolati dagli elementi in movimento.

Dotarsi di dispositivi di protezione individuale appropriati al lavoro previsto (guanti, calzature, occhiali, casco, protezioni uditive, ...).

Essere consapevoli che le attrezzature per la lavorazione del terreno, anche di larghezza ridotta, hanno organi molto aggressivi (lame, vomeri, dischi, ...) che possono provocare danni fisici ingenti in caso di incidente.

Prima di ciascun utilizzo controllare lo spazio circostante la macchina (presenza di bambini). Accertarsi di avere una visibilità sufficiente.

Prima di qualsiasi lavoro, assicurarsi che il trattore sia sufficientemente zavorrato anteriormente per evitare il rischio di impennate; in caso contrario, aggiungere pesi sulla parte anteriore del trattore.

Verificare prima di ciascun utilizzo che le viti, i dadi e i bulloni siano ben serrati. Stringerli se necessario. Controllare anche la condizione degli attrezzi e dei relativi elementi di fissaggio, conformemente alle istruzioni del presente manuale.

Durante le manovre di apertura e ripiegatura, nessuno deve trovarsi entro un raggio di 50 metri dalla macchina.

Verificare che la macchina sia agganciata correttamente.

Utilizzare sempre coppiglie e sistemi di chiusura.

Verificare che la macchina tuteli la sicurezza delle persone.

Verificare, prima di ciascun utilizzo, che tutti i dispositivi di sicurezza e di protezione siano in posizione e funzionanti. Sostituire immediatamente le protezioni usurate o danneggiate.

Allontanare le persone o gli animali che potrebbero trovarsi nell'area di manovra o di utilizzo della macchina. Rispettare un raggio di sicurezza di 50 metri attorno alla macchina.

Fare un giro attorno alla macchina per individuare eventuali danni esterni e controllare lo stato dei dispositivi di protezione.

Sono autorizzate a lavorare sulla e con la macchina solo le persone incaricate dal proprietario della macchina stessa, e che siano state formate e istruite all'uopo. L'operatore è responsabile verso terzi quando lavora su e con la macchina.

Il proprietario della macchina deve:

- Affidare all'operatore il manuale d'uso.
- Assicurarsi che l'operatore lo abbia letto e compreso.
- Assicurarsi che l'operatore conosca le norme fondamentali relative alla sicurezza sul lavoro e sulla prevenzione degli incidenti.

1.3.1.2. Disposizioni da rispettare per l'aggancio e lo sgancio

Fare attenzione alle possibilità di innesto possibili tra il dispositivo di aggancio sul trattore e quello sulla macchina.

Combinare solo attrezzature compatibili (macchina e trattore).

- **Verificare che il trattore abbia le caratteristiche necessarie all'aggancio della macchina.**

AVVERTENZA:

Rischio di rottura durante il funzionamento, stabilità insufficiente sotto carico e manovrabilità e potenza di frenatura insufficienti del trattore in caso di realizzazione non conforme dell'aggancio.

Verificare che il trattore abbia le caratteristiche necessarie prima di procedere alla realizzazione o all'aggancio della macchina.

La macchina può essere portata da un trattore o agganciata a un trattore solo se quest'ultimo soddisfa i requisiti previsti.

Effettuare una prova di frenatura per verificare che il trattore possa fornire la potenza di decelerazione regolamentare, con la macchina portata / agganciata.

I requisiti previsti per il trattore concernono in particolare:

- Il peso totale autorizzato
- I carichi per asse autorizzati
- Il carico di appoggio autorizzato nel punto di accoppiamento del trattore
- Le capacità di carico ammissibili degli pneumatici montati
- Un carico rimorchiabile autorizzato sufficiente

Le indicazioni in merito sono riportate sulla targhetta dei dati di funzionamento o sul libretto di circolazione e nel libretto d'istruzioni del trattore.

L'asse anteriore del trattore deve sistematicamente supportare almeno il 20% del peso a vuoto del trattore.

- Calcolo dei valori reali di peso totale del trattore, di carico per asse di quest'ultimo e di capacità di carico degli pneumatici, oltre che dello zavorramento minimo richiesto:

Il peso totale autorizzato del trattore indicato sul libretto di circolazione del veicolo deve essere superiore alla somma:

- Del peso a vuoto del trattore,
- Della zavorra
- Del peso totale della macchina portata o del carico di appoggio della macchina

agganciata.

Questa indicazione si applica unicamente alla Germania:

In caso di mancato rispetto dei carichi per asse e/o del peso totale autorizzato dopo aver esaurito tutte le possibilità, l'autorità competente in base al diritto del Land può rilasciare, sulla base di un rapporto di un perito iscritto all'albo esperto nel settore della circolazione dei veicoli a motore e con l'accordo del costruttore, una deroga conformemente all'articolo 70 della legge tedesca di ammissione alla circolazione, e l'autorizzazione obbligatoria ai sensi del codice della strada tedesco.

Combinazione di macchine: non combinare macchine incompatibili tra loro o la cui combinazione sia incompatibile con il trattore.

La società AGRISEM declina qualsiasi responsabilità in caso di danno risultante da una combinazione di macchine che non sia stata autorizzata per iscritto da AGRISEM.

Pericolo di incidenti legati alla rottura di componenti durante il funzionamento, risultanti dalla combinazione non autorizzata di dispositivi di aggancio.



L'aggancio e lo sgancio sono operazioni che comportano rischi di infortuni fisici.

➤ **Prima di agganciare o sganciare:**

- Posizionare la macchina su un terreno stabile.
- Bloccare la macchina con zeppe e adottare tutte le misure necessarie atte a evitare uno spostamento accidentale del trattore.

La macchina deve essere agganciata solo tramite gli idonei punti di aggancio e in conformità alle norme.

Durante l'aggancio è bene non superare:

- Il peso totale autorizzato del trattore
- I carichi per asse autorizzati del trattore
- Le capacità di carico ammissibili degli pneumatici montati del trattore.



Durante l'operazione di aggancio o di sgancio, nessuno deve trovarsi tra le ruote del trattore e la macchina.

1.3.1.3. Disposizioni da rispettare durante l'utilizzo della macchina



AVVERTENZA

Rischio di incidenti per schiacciamento, taglio, presa, intrappolamento e urti legati a una mancanza di sicurezza concernente lo spostamento o il funzionamento.

Prima della messa in servizio, verificare che la macchina e il trattore siano in grado di spostarsi e di funzionare in tutta sicurezza.

Non salire né restare sulla macchina quando questa è in movimento.

Mai lavorare in retromarcia.

Non lasciare che bambini salgano sul trattore o sulla macchina, o che giochino in prossimità delle attrezzature, anche quando la macchina è ferma.

Durante l'utilizzo o la manovra della macchina, far allontanare le persone che si trovano nel perimetro di manovra o di utilizzo.

Gli elementi della macchina azionati da una forza esterna comportano zone di schiacciamento e di taglio. Tenerli a distanza dalle zone a rischio.

Essere consapevoli degli ostacoli occulti (pietre, radici, tubi, cavi, ecc.) in caso di collisione con un ostacolo.



È imperativo arrestare il trascinamento, fermare il motore del trattore, togliere la chiave di contatto e attendere l'arresto completo della macchina.

Prima di riprendere il lavoro, controllare la macchina per localizzare eventuali danni.

Durante l'utilizzo della macchina è possibile che sassi o corpi estranei vengano lanciati a una distanza considerevole.

Allontanare le persone o gli animali che potrebbero trovarsi nell'area di pericolo della macchina.

Non sostare nella zona di lavoro della macchina né nella sua zona di rotazione.

Ad ogni utilizzo della macchina, procedere regolarmente a dei controlli visivi per individuare eventuali danni esterni e controllare il corretto funzionamento dei dispositivi di sicurezza e protezione. Procedere anche regolarmente al controllo delle diverse regolazioni.



Non avvicinarsi alla macchina prima dell'arresto completo di tutte le parti in movimento. Rispettare un raggio di sicurezza di 50 metri attorno alla macchina.

➤ **In tema di guida:**

Adattare la guida in modo da poter controllare tutte le circostanze del trattore con la macchina portata o agganciata.

Al riguardo, tenete conto delle vostre facoltà personali, delle condizioni concernenti le condizioni del terreno o della carreggiata, della circolazione, della visibilità e delle intemperie, delle caratteristiche di guida del trattore e delle condizioni d'utilizzo quando la macchina viene portata o è agganciata.

Attenersi alle norme di prudenza e sicurezza dettate da ciascuna situazione.

La velocità e la modalità di guida devono sempre essere idonee a terreno, strada e sentiero.

In terreni accidentati o curve strette, ridurre la velocità di avanzamento.

Nelle curve, tener conto dello sbalzo e della massa inerziale dell'attrezzo portato.

Evitare in tutte le circostanze i cambiamenti bruschi di direzione.

Non lasciare il posto di guida finché l'attrezzatura non sia completamente arrestata, il motore fermo e il freno di stazionamento inserito.

Non trasportare persone o animali sulla macchina e sugli attrezzi complementari durante il lavoro o il trasporto.

➤ **In caso di spostamento sulle strade pubbliche:**

Rispettare le regole del codice della strada vigente nel paese.



Prima di uscire sulla strada pubblica, verificare l'ingombro della sede stradale da parte della macchina, sbullonare o togliere gli elementi ingombranti.

Tener conto delle larghezze ammissibili per il trasporto e tener conto dell'altezza del trasporto in funzione della macchina agganciata, secondo la legislazione vigente.

Prima di avviarsi sulla strada, assicurarsi che lo strumento agganciato sia dotato dei dispositivi di illuminazione e di segnalazione conformi al codice della strada e di qualsiasi altro dispositivo richiesto dalla normativa vigente.

Poiché la segnalazione posteriore AGRISEM può essere smontata per il lavoro, verificare che sia stata correttamente rimontata.

Verificare il corretto funzionamento e la pulizia di queste apparecchiature. Sostituire le apparecchiature mancanti o deteriorate.

Prima degli spostamenti su strada, fissare tutti gli elementi rotanti della macchina in posizione di trasporto per evitare cambi di posizione pericolosi. Verificare anche che viti, dadi e bulloni siano ben serrati e verificare altresì che tutte le parti della macchina siano correttamente fissate e non possano spostarsi o sganciarsi.

Se la macchina acquistata è ripiegabile, il sistema di blocco deve essere inserito.

Seguire le istruzioni concernenti il passaggio della macchina in posizione di trasporto contenute nel manuale.

Verificare anche eventualmente:

- Il raccordo dei tubi di alimentazione;
- Il sistema di frenatura e il circuito idraulico.

Se l'attrezzatura non ne è dotata in origine, prevedere dei dispositivi di segnalazione: barra portaluci posteriori, catadiottri, bande adesive catarifrangenti.

Assicurarsi che la macchina o le attrezzature complementari non nascondano i fari del trattore.

Assicurarsi che gli pneumatici del trattore abbiano pressione corretta.

Assicurarsi del buon equilibrio del trattore e delle attrezzature complementari.

Posizionare anteriormente e posteriormente delle masse di zavoratura per mantenere l'efficacia dei freni e dello sterzo.

L'asse anteriore del trattore deve sistematicamente supportare almeno il 20% del peso a vuoto del trattore per garantire una manovrabilità sufficiente.

Mai viaggiare con carico a una velocità superiore a 25 km/h.

Prima di mettersi in strada, pulire la macchina dalla terra accumulata.

Dopo essersi avviati sulla carreggiata di una via pubblica, accertarsi di lasciare la strada pulita dal fango che potrebbe cadere dal trattore e dagli attrezzi.



Durante il trasporto sulla strada pubblica, l'unico responsabile è il conducente/proprietario.

1.3.1.4. Disposizioni da rispettare durante un intervento sulla macchina

In particolare durante la pulizia, la manutenzione e la riparazione.

Attenersi alle istruzioni relative alla manutenzione della macchina contenute nel presente manuale d'uso.

Prima di un intervento sulla macchina:

- Posizionare imperativamente la macchina su un terreno stabile.
- **Arrestare il motore del trattore, togliere la chiave di contatto, attendere l'arresto completo di tutti gli organi in movimento e inserire il freno a mano.**
- Posare la macchina a terra, togliere pressione al circuito idraulico e lasciare raffreddare la macchina.
- Mettere in sicurezza la macchina o gli elementi della stessa che si trovano in posizione sollevata per evitare qualsiasi abbassamento accidentale.
- Bloccare la macchina con zeppe.

In caso di utilizzo di un dispositivo di pulizia ad alta pressione o a vapore, attenersi imperativamente a quanto segue:

Non pulire i componenti elettrici e idraulici.

Non orientare mai il getto dell'ugello del dispositivo ad alta pressione o del pulitore a vapore verso i punti di lubrificazione e i supporti.

Mantenere costantemente una certa distanza tra ugello e macchina.

Rispettare le norme relative all'utilizzo dei pulitori ad alta pressione.

Indossare dispositivi di protezione individuale idonei al lavoro da svolgere. In particolare, indossare calzature di sicurezza e guanti per manipolare parti taglienti.



Adottare tutte le precauzioni necessarie quando si adattano organi lavoranti che sono nel contempo pesanti e taglienti.

La macchina deve essere sottoposta a manutenzione e riparata solo da persone competenti, che abbiano familiarità con le caratteristiche e le modalità di utilizzo della macchina.

La macchina deve essere riparata utilizzando esclusivamente parti originali AGRISEM International.

Per le parti metalliche a nudo, utilizzare o un prodotto antiruggine che depositi un velo di grasso, oppure uno spesso strato di grasso.

A seconda del tipo di macchina: prima di qualsiasi intervento sul circuito elettrico o di un'operazione di saldatura, scollegare i cavi elettrici che provengono dal trattore. Scollegare i cavi della batteria e dell'alternatore.



Non saldare o utilizzare la fiamma ossidrica in prossimità di fluidi in pressione o di prodotti infiammabili.

1.3.1.5. Disposizioni relative all'installazione

La macchina può essere equipaggiata con componenti ed elementi elettronici il cui funzionamento può essere influenzato dalle emissioni elettromagnetiche di altri apparecchi. Questo tipo di influenza può costituire una fonte di pericolo per le persone quando non vengono rispettate le norme di sicurezza seguenti:

- In caso di installazione a posteriori di apparecchi e/o componenti elettrici sulla macchina, con collegamento sul circuito elettrico di bordo, l'utilizzatore deve prima verificare che l'installazione non provochi perturbazioni all'apparato elettronico del veicolo o di altri componenti.
- Assicurarsi che i componenti elettrici ed elettronici installati a posteriori siano conformi alla direttiva 2004/108/CEE sulla compatibilità elettromagnetica nella versione in vigore e che siano marcati CE.

Prima di qualsiasi intervento sull'impianto elettrico, scollegare il polo negativo della batteria.

Utilizzare esclusivamente i fusibili indicati. L'utilizzo di fusibili con amperaggio troppo elevato può comportare il deterioramento dell'impianto elettrico, con rischio di incendio.

Assicurarsi che i morsetti della batteria vengano collegati in maniera appropriata, cominciando dal polo positivo, poi il polo negativo. Quando si devono scollegare i morsetti, cominciare dal polo negativo, poi scollegare il polo positivo.

Posizionare sempre l'apposito coperchio sul polo positivo della batteria. Attenzione al rischio di esplosione in caso di messa a terra.



Rischio di esplosione: evitare la formazione di scintille e fiamme libere in prossimità della batteria.

1.3.1.6. Disposizioni relative al sistema idraulico

Se la vostra macchina è dotata di circuito idraulico, dovete rispettare le seguenti indicazioni:

Attenzione! Il circuito idraulico è in pressione.



Durante l'assemblaggio di martinetti e dispositivi idraulici, fare molta attenzione al collegamento corretto dei circuiti, conformemente alle direttive del costruttore.

Onde evitare errori di manipolazione, contrassegnare le prese e le spine dei raccordi idraulici che collegano trattore e macchina.

Prima di collegare un tubo flessibile al circuito idraulico del trattore, accertarsi che i circuiti sia sul lato trattore che sul lato macchina siano perfettamente puliti e non si trovino in pressione.

Prima di procedere al collegamento verificare che i raccordi idraulici a innesto rapido della macchina e del trattore siano privi di impurità.

Prima di effettuare un intervento sul circuito idraulico abbassare la macchina, togliere pressione al circuito, arrestare il motore del trattore, inserire il freno di stazionamento e togliere la chiave di contatto.

Prima di qualsiasi intervento, lasciar raffreddare la macchina e scaricare gli accumulatori dei circuiti idraulici.

Controllare regolarmente i tubi flessibili idraulici. I tubi danneggiati o usurati devono essere immediatamente sostituiti. Esaminare visivamente i tubi idraulici flessibili per individuarne eventuali strappi o usura anomala.

Quando si sostituiscono questi tubi, accertarsi di utilizzare solo tubi flessibili con le medesime caratteristiche e qualità indicati dal costruttore della macchina.

Dopo ogni utilizzo della macchina, pulire le estremità dei raccordi idraulici ad attacco rapido e posizionare dei cappucci protettivi. Far sostituire i raccordi che si chiudono male o che perdono. I tubi flessibili idraulici non devono mai strisciare per terra.

In caso di localizzazione di una perdita, adottare ogni precauzione mirata a evitare incidenti. Non cercare mai di tappare la perdita con la mano o le dita.



**Qualsiasi liquido in pressione, e particolarmente l'olio del circuito idraulico, può perforare la pelle e provocare lesioni gravi e infezioni.
In caso di lesione, consultare immediatamente un medico.**

Per evitare incidenti causati da movimenti idraulici intempestivi o da persone estranee, i distributori sul trattore devono essere bloccati quando non vengono utilizzati o durante il trasporto.

1.3.1.7. Disposizioni relative all'impianto freni

L'impianto freni deve essere sottoposto a controllo e manutenzione regolari. I lavori di manutenzione e riparazione oltre alle operazioni di regolazione devono essere eseguiti esclusivamente da specialisti dell'impianto freni.

Arrestare immediatamente il trattore in caso di malfunzionamento dell'impianto freni e far riparare. Prima di procedere a qualsiasi intervento sull'impianto freni, posizionare la macchina su un terreno stabile e bloccarla con zeppe.

Dopo qualsiasi intervento di regolazione o di riparazione sull'impianto freni, procedere a una prova di frenatura.

1.3.1.8. Disposizioni specifiche sulle seminatrici AGRISEM

Oltre alle istruzioni che si applicano a tutte le macchine, l'utilizzatore di una seminatrice AGRISEM deve attenersi alle istruzioni seguenti:



**Mai salire sulla macchina al di fuori dell'apposita passerella AGRISEM.
Salire sulla macchina solo quando questa è ferma.**

Durante gli interventi sulla seminatrice AGRISEM o le prove di portata, la seminatrice deve essere in stazionamento e va rispettata una zona di sicurezza con raggio di 50 m attorno ad essa. L'impianto idraulico deve essere depressurizzato (es. turbina ferma) e il vetro posteriore del trattore deve essere chiuso, il trattore spento e le chiavi rimosse.

Accertarsi che nessuno rimanga sulla seminatrice e nelle sue vicinanze durante il cambio delle sementi. La passerella AGRISEM va utilizzata solo durante lo stazionamento.

Accertarsi sempre che tutto il settore corrispondente all'ingombro della seminatrice sia libero.

Non sostare sotto la ruota seghettata quando quest'ultima è in posizione di trasporto.

Durante la prova di portata della distribuzione, l'utilizzatore deve azionare la ruota seghettata con prudenza per evitare lesioni corporali. Durante la rotazione della ruota, nessun'altra persona deve trovarsi entro un raggio di 50 m attorno alla macchina. Inoltre, nessuno deve inserire le dita nelle scanalature della distribuzione se l'impianto di trasmissione non è completamente fermo.

Durante i cambi delle marce di trasmissione, manipolare i pignoni e la catena con grande prudenza per evitare lesioni corporali. Nessuno deve trovarsi entro un raggio di 50 m. Non mettere in pericolo la propria sicurezza durante i cambi di pignoni evitando di salire sulle travi o sui dischi dell'apparecchio in quanto potrebbe essere pericoloso.

Verificare che la ruota seghettata sia protetta durante il trasporto affinché non urti alcunché o lesioni qualcuno.

Similmente, durante la messa in marcia della turbina, va rispettato un perimetro di sicurezza a causa del rischio di lancio di materiali (ad es. terra, olio, sassi, parti metalliche...).

Durante gli spostamenti sulla strada pubblica, essere sempre molto prudenti e vigili. Poiché durante il trasporto la visibilità posteriore è ridotta, accertarsi che ci sia spazio libero prima di spostarsi in retromarcia (raggio di sicurezza di 50 metri).

Per la tramoggia frontale, l'utilizzatore deve rispettare la normativa stradale in vigore nel proprio paese.

Se la segnaletica del trattore non fosse sufficiente (o non sufficientemente visibile), dotare la propria tramoggia frontale con un dispositivo di illuminazione e con bande di segnalazione.



Durante il lavoro, va rispettato un raggio di sicurezza di 50 m a causa del rischio di lancio di materiali.

1.3.1.9. Disposizioni relative ai sistemi di sicurezza con blocco a molla

Su numerosi attrezzi AGRISEM sono montate delle sicurezze con blocchi a molle precomprese. Queste possono essere molto pericolose in caso di intervento tecnico sulla macchina se non vengono adottate opportune precauzioni.

ATTENZIONE: Qualsiasi intervento sul gruppo "Blocco a molle" deve essere preceduto da un'autorizzazione scritta di AGRISEM International.

1.3.1.10. Disposizioni relative agli alberi di trasmissione cardanici

Per interventi sugli alberi di trasmissione cardanici fare riferimento alle istruzioni del costruttore del trattore.

1.3.1.11. Disposizioni relative ai carichi e ai trasporti

Salvo contratto di trasporto particolare:

- Per spedizioni inferiori alle tre tonnellate: il trasportatore esegue sotto la propria responsabilità le operazioni di carico, blocco con zeppe, fissaggio e scarico della spedizione a partire dalla presa in carico e fino alla consegna.
- Per spedizioni superiori a 3 tonnellate: le operazioni di carico, blocco con zeppe, fissaggio da una parte, di scarico dall'altra parte, spettano rispettivamente a chi fa l'ordine e al destinatario. La responsabilità dei danni materiali che si dovessero verificare nel corso di queste operazioni incombono su colui che le esegue.

Pertanto, salvo contratto di trasporto particolare e per spedizioni superiori a 3 tonnellate, l'Acquirente esegue sotto la propria responsabilità lo scaricamento della macchina.

Similmente, se l'Acquirente rivende la macchina e la fa consegnare, in quanto mittente egli esegue, sotto la propria responsabilità, le operazioni di carico, blocco con zeppe e fissaggio della spedizione.



In caso di dubbio sulle operazioni di scarico o sulle operazioni di carico, blocco con zeppe e fissaggio della macchina, contattare la società AGRISEM International.

1.3.1.12. Postazione di lavoro dell'utilizzatore

La macchina deve essere pilotata da una sola persona, posizionata sul sedile del conducente del trattore.

1.3.1.13. Dati concernenti il livello di rumorosità

Il livello di pressione acustica è di 77 dB(A), misurata a livello dell'orecchio dell'utilizzatore durante il funzionamento, a cabina chiusa.

Il livello di pressione acustica dipende principalmente dal trattore utilizzato.

Apparecchio di misura: NICETY SL801A.

1.3.2. Simbolo di sicurezza sulla macchina

ETIQ-501

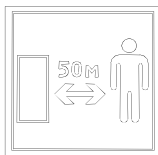

Mantenersi a distanza dalla macchina durante il lavoro. Rischio di gravi lesioni.
Si raccomanda di assicurarsi che le persone restino a distanza dalla zona di pericolo della macchina quando il motore del trattore è in funzione.

ETIQ-502

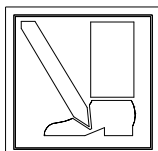

Mantenersi a distanza dalla macchina nel momento in cui viene abbassata. Rischio di gravi lesioni.
Assicurarsi che nessuno si trovi nella zona di abbassamento della macchina.

ETIQ-503

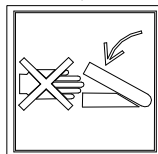

Attenzione ai pizzicamenti. Rischio di gravi lesioni.
Non toccare in nessun caso le zone pericolose quando il motore del trattore gira e l'albero cardanico, il circuito idraulico o il sistema elettronico sono in funzione.

ETIQ-504

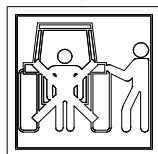

Tenersi a distanza dalla parte posteriore del trattore durante le manovre. Rischio di gravi lesioni.

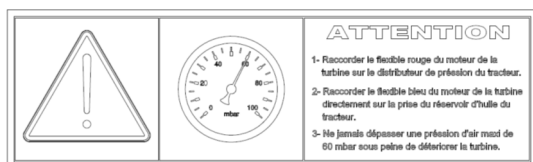

Attenzione a non superare mai una pressione dell'aria massima di 60 mbar o si potrebbe deteriorare la turbina.

ETIQ-908



Leggere il manuale di manutenzione e i consigli di sicurezza prima di mettere in marcia la macchina e tenere conto di quanto prescritto durante il suo funzionamento.



Pittogrammi concernenti le funzioni idrauliche disponibili a seconda degli optional:

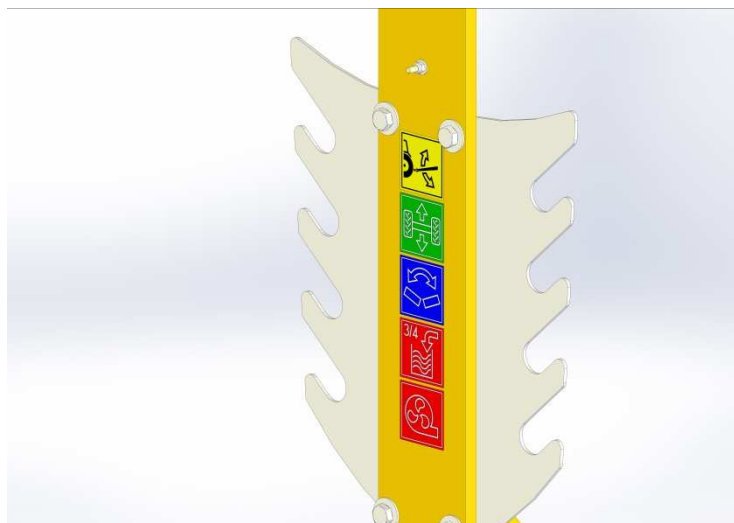

Le illustrazioni che seguono mostrano le posizioni in cui sono affissi i pittogrammi concernenti le funzioni idrauliche sul supporto flessibile del timone:



Code couleurs pour flexibles hydrauliques / Colors code of hydraulics tubes

		Couleurs / Colors	Fonctions / Fonctions
	Plier/Déplier	Bleu / <i>Blue</i>	Repliage / <i>Folding</i>
		Lever/Baisser l'essieu	Vert / <i>Green</i>
			Rouge / <i>Red</i>
	Lever/Baisser le timon hydraulique	Jaune / <i>Yellow</i>	Timon / <i>Drawbar</i>
		Noir / <i>Black</i>	Autres options / <i>Other options</i>

2. ISTRUZIONI TECNICHE

2.1. REGOLAZIONI E UTILIZZO



PREMESSA:

Per quanto possibile, leggere questo capitolo stando davanti alla macchina.

Al ricevimento della macchina, verificare che le sue caratteristiche corrispondano alle reali esigenze. Poi, effettuare tutte le operazioni preliminari alla messa in marcia come indicato in questo manuale.

2.1.1. Caratteristiche tecniche

=> CULTILOW SILVER

	Modèles fixes			
Largeur de travail (en mètres)	1,50	2,00	2,50	3,00
Puissance de tracteur minimal	44 KW 60 ch	44 KW 60 ch	51 KW 70 ch	66 KW 90 ch
Puissance de tracteur maximal	70 KW 95 ch	70 KW 95 ch	88 KW 120 ch	110 KW 150 ch
Poids (variable selon les équipements)	579 Kg	599 Kg	757 Kg	904 Kg
Type d'attelage	Attelage catégorie 2 (autre catégorie disponible)			

=> CULTILOW GOLD

	Modèles fixes				Modèle Rétractable	Modèles repliables			
Largeur de travail (en mètres)	2,50	3,00	3,50	4,00	4,00	4,50	6,00	6,50	8,00
Puissance de tracteur minimal	66 KW 90 ch	81 KW 110 ch	110 KW 150 ch	125 KW 170 ch	125 KW 170 ch	147 KW 200 ch	199 KW 270 ch	221 KW 300 ch	257 KW 350 ch
Puissance de tracteur maximal	130 KW 180 ch	155 KW 210 ch	169 KW 230 ch	184 KW 250 ch	184 KW 250 ch	199 KW 270 ch	261 KW 355 ch	294 KW 400 ch	331 KW 450 ch
Poids (variable selon les équipements)	1593 Kg	1911 Kg	2269 Kg	2627 Kg	3034 Kg	4613 Kg	5361 Kg	5780 Kg	8741 kg
Type d'attelage	Attelage catégorie 3 ou 2		Attelage catégorie 3			Attelage catégorie 3 (autres catégories disponibles)			

=> CULTILOW PLATINUM

Largeur de travail (en mètres)	Modèles fixes				Modèle Rétractable	Modèles repliables			
	2,50	3,00	3,50	4,00		4,50	6,00	6,50	8,00
Puissance de tracteur minimal	66 KW	81 KW	110 KW	125 KW	125 KW	188 KW	247 KW	280 KW	309 KW
	90 ch	110 ch	150 ch	170 ch	170 ch	255 ch	335 ch	380 ch	420 ch
Puissance de tracteur maximal	130 KW	155 KW	169 KW	184 KW	184 KW	236 KW	313 KW	353 KW	405 KW
	180 ch	210 ch	230 ch	250 ch	250 ch	320 ch	425 ch	480 ch	550 ch
Poids (variable selon les équipements)	1593 Kg	1911 Kg	2269 Kg	2627 Kg	3034 Kg	4701 Kg	5479 Kg	5912 Kg	8903 kg
Type d'attelage	Attelage catégorie 3 ou 2		Attelage catégorie 3			Attelage catégorie 3 (autres catégories disponibles)			

=> CULTILOW HD

Largeur de travail (en mètres)	Modèles fixes	
	3,00	4,00
Puissance de tracteur minimal	110 KW	147 KW
	150 cv	200 ch
Puissance de tracteur maximal	257 KW	294 KW
	350 ch	400 ch
Poids (variable selon les équipements)	2150 Kg	2950 Kg
Type d'attelage	Attelage catégorie 3 (Autres catégories disponibles)	

=> CULTILOW 24

Largeur de travail (en mètres)	Modèles fixes			
	1,75	2,00	2,50	3,00
Puissance de tracteur minimal	37 KW	40 KW	51 KW	59 KW
	50 ch	55 ch	70 ch	80 ch
Puissance de tracteur maximal	66 KW	66 KW	81 KW	88 KW
	90 ch	90 ch	110 ch	120 ch
Poids (variable selon les équipements)	475 Kg	515 Kg	715 Kg	773 Kg
Type d'attelage	Catégorie 1	Catégorie 1 ou 2	Catégorie 2	Catégorie 2

=> CULTILOW 58

Largeur de travail (en mètres)	Modèles fixes		
	1,00	2,50	3,00
Puissance de tracteur minimal	66 KW	110 KW	147 KW
	90 ch	150 ch	200 ch
Puissance de tracteur maximal	110 KW	184 KW	257 KW
	150 ch	250 ch	350 ch
Poids (variable selon les équipements)	1471 Kg	2048 Kg	2662 Kg
Type d'attelage	Attelage catégorie 3		

2.1.2. Aggancio e sgancio



Prima delle istruzioni pratiche sull'aggancio e sullo sgancio delle macchine, consultate IMPERATIVAMENTE le norme di sicurezza



Durante l'operazione di aggancio o di sgancio, nessuno deve trovarsi a meno di 50 m dalla macchina

Prima di procedere all'aggancio o allo sgancio del CULTIPLow, è importante accertarsi di quanto segue:

- L'attrezzo deve trovarsi su un terreno stabile e nessuno deve essere presente entro un raggio di 50 m.
- I supporti del trattore devono essere regolati alla stessa altezza
- Gli pneumatici del trattore devono essere gonfiati alla medesima pressione
- Il trattore deve essere adatto all'attrezzo che sarà agganciato e che deve essere zavorrato di conseguenza
- Il trattore deve avere connessioni adatte all'attrezzo che sarà agganciato.

- Durante l'aggancio è bene non superare:
 - Il peso totale autorizzato del trattore
 - Le capacità di carico ammissibili degli pneumatici montati del trattore.
 - I carichi per asse autorizzati del trattore



Verificare che il trattore soddisfi i requisiti previsti prima di procedere all'aggancio della macchina:

- **Peso totale autorizzato**
- **Capacità di carico ammissibili degli pneumatici**



Il libretto di circolazione del trattore riporta i valori autorizzati relativamente al peso totale, i carichi per asse e le capacità di carico degli pneumatici.

➤ **Punto di convergenza:**

La variazione del punto di convergenza consente di migliorare la trazione, la stabilità e l'aderenza del trattore.

Questo influisce anche sulla capacità di sollevamento del trattore

Su un trattore con 2 ruote motrici, il punto di convergenza deve essere vicino al centro del trattore.



Su un trattore con 4 ruote motrici, il punto di convergenza deve essere verso il ponte anteriore.

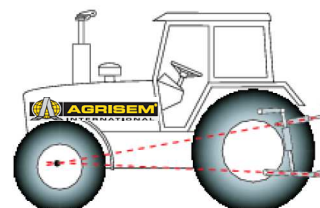

▪ **Controllo e regolazione dei bracci d'aggancio del trattore**

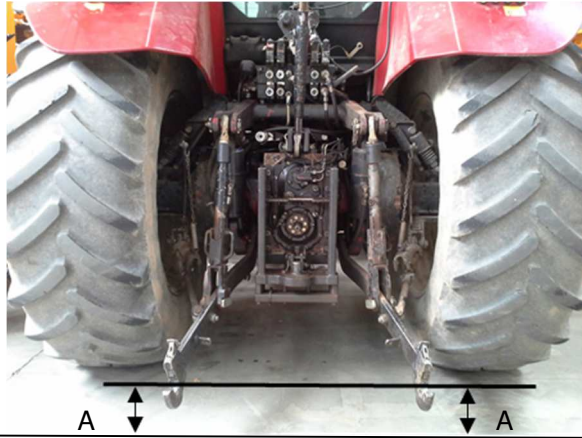

Parallelismo del braccio d'aggancio:

- Regolare e bloccare i supporti del sollevamento del trattore per ottenere il parallelismo dei bracci inferiori d'aggancio rispetto al suolo.

Il trattore deve essere dotato di stabilizzatori laterali di sollevamento

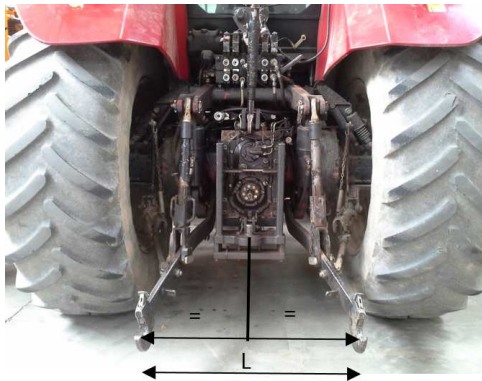

Regolazione laterale dei bracci inferiori d'aggancio:

- Suddividere il gioco sui due lati del sollevamento e bloccare gli stabilizzatori laterali.

3.1.2. Macchina portata

➤ **Aggancio di una macchina portata:**

- 1/ Assicurarsi che la macchina sia posizionata su un terreno stabile.
- 2/ Avvicinare il trattore fino all'aggancio della macchina.
- 3/ Posizionare i bracci inferiori del sollevamento in linea con i dispositivi di attacco.
- 4/ Agganciare i bracci inferiori del sollevamento servendosi degli appositi dispositivi.
- 5/ Regolare la lunghezza della barra di spinta, poi fissarla con il perno e il fermo forniti.
- 6/ Bloccare tutti i perni di aggancio a maniglia bloccante con le sicure.
- 7/ Collegare i tubi flessibili idraulici, se la macchina ne è dotata.
- 8/ Innestare la spina del dispositivo di illuminazione e controllarne il funzionamento.
- 9/ Sollevare la macchina.
- 10/ Assicurarsi che sia tutto collegato e bloccato correttamente, e che non vi siano corpi estranei sulla macchina.

➤ **Stazionamento:**

- 1/ Assicurarsi che la separazione della macchina avvenga su un terreno stabile.
- 2/ Sbloccare la macchina prima di aprirla
- 3/ Aprire la macchina, se è pieghevole.
- 4/ Scollegare i tubi flessibili idraulici, se la macchina ne è dotata.
- 5/ Scollegare la spina del dispositivo di illuminazione.
- 6/ Separare la macchina.



È necessario tener conto dell'altezza disponibile per il trasporto, in special modo per il passaggio sotto i ponti e le linee elettriche basse

3.1.3 *Macchina trainata*

➤ **Aggancio di una macchina trainata:**

- 1/ Assicurarsi che la macchina sia posizionata su un terreno stabile.
- 2/ Avvicinare il trattore fino all'aggancio della macchina.
- 3/ Agganciare la macchina all'anello di accoppiamento o sui bracci di aggancio del trattore a seconda del tipo di fissaggio del timone.
- 4/ Collegare i tubi flessibili idraulici, se la macchina ne è dotata. In caso di utilizzo con un gancio di traino, collegare i tubi idraulici per primi, per correggere l'altezza del timone di trazione.
- 5/ Innestare la spina del dispositivo di illuminazione e controllarne il funzionamento.
- 6/ Sollevare la macchina con il timone e il kit trainato o semi-portato.
- 7/ Ripiegare le prolunghe laterali per il trasporto (seguire le istruzioni).
- 8/ Bloccare la macchina al trasporto, se questa è pieghevole, servendosi del gancio a comando idraulico o dei blocchi meccanici.
- 9/ Assicurarsi che sia tutto collegato e bloccato correttamente, e che non vi siano corpi estranei sulla macchina.



È necessario tener conto dell'altezza disponibile per il trasporto, in special modo per il passaggio sotto i ponti e le linee elettriche basse



L'aggancio del timone sulle macchine a base portata deve essere fatto sulle forature della parte alta dei dispositivi di attacco inferiori. In questo modo si mantiene maggiore stabilità della macchina durante il lavoro.

➤ **Stazionamento:**

- 1/ Assicurarsi che la macchina venga separata su un terreno stabile.
- 2/ Sbloccare la macchina prima di aprirla.
- 3/ Aprire la macchina, se è pieghevole.
- 4/ Abbassare la macchina con il timone e il kit trainato o semi-portato.
- 5/ Scollegare i tubi flessibili idraulici, se la macchina ne è dotata. In caso di utilizzo con un gancio di traino, scollegare eventualmente i tubi idraulici all'ultimo per correggere l'altezza del timone di trazione.
- 6/ Scollegare la spina del dispositivo di illuminazione.
- 7/ Separare la macchina.

3.1.4 Ripiegatura - Apertura

Se si possiede un CULTIPLow in versione pieghevole, fare attenzione durante le operazioni di ripiegatura o apertura. Vedere il capitolo



Prima delle istruzioni pratiche sull'aggancio e sullo sgancio delle macchine, consultate IMPERATIVAMENTE le norme di sicurezza



Prima di eseguire la ripiegatura o l'apertura, assicurarsi che non vi sia alcun corpo estraneo che potrebbe impedire l'operazione



Durante l'operazione di ripiegatura o di apertura, nessuno deve trovarsi entro un raggio di 50 m dalla macchina

a- Ripiegatura

Se si desidera ripiegare il CULTIPLow la procedura è la seguente:

- Estrarre i perni che bloccano le prolunghe in posizione di lavoro (Foto: 1).
- Ripiegare la macchina (questa azione deve essere realizzata con cautela).
- Posizionare i perni nel loro supporto (foto: 2).



Foto: 1: Perno di blocco



Foto: 2: Perno di blocco

b- Apertura

Se si desidera aprire il CULTIPLow la procedura è la seguente:

- Estrarre i perni dai loro supporti (foto: 2).
- Aprire la macchina (questa azione deve essere realizzata con cautela).

Posizionare i perni per bloccare le prolunghe in modalità lavoro (foto: 1).

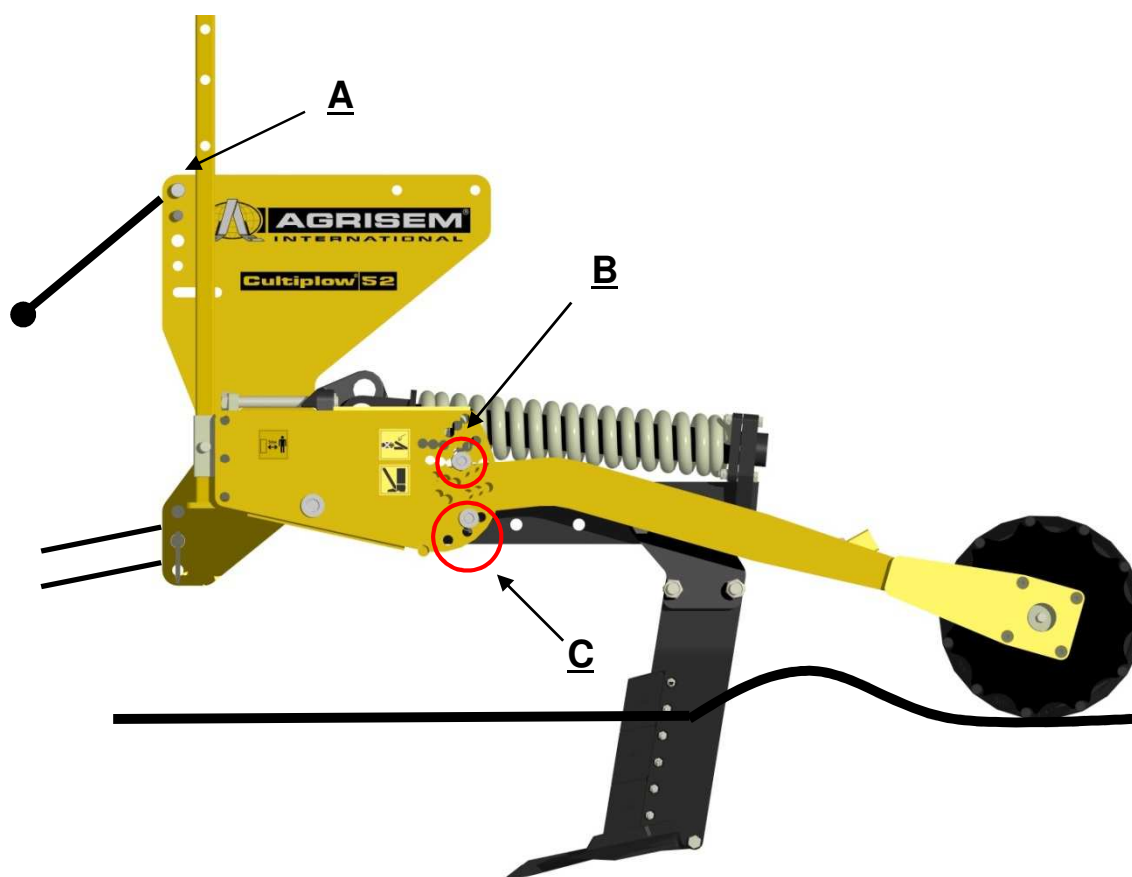

3.1.5 Messa in servizio:

- La regolazione del 3° punto (A) consente di regolare l'inclinazione dello strumento in posizione di lavoro.
- Il fermo B consente la regolazione della profondità di lavoro con il rullo. Così, più si sposta verso l'alto il perno di fermo B, più si lavora in profondità con l'attrezzo.
- La regolazione del perno di fermo identificato C serve da fermo basso. Questo consente di limitare la corsa del braccio del rullo in funzione del fermo alto identificato B.

CONSIGLIO:



- Quando la posizione di lavoro lo permette, bloccare i bracci del rullo servendosi dei perni di fermo basso. Ciò permette di evitare sfregamenti tra i bracci del rullo e i multistop che potrebbero causare un'usura prematura.
-

3.1.6 Regolazioni

1ª regolazione: Regolazione della profondità

- Posizionare gli elementi in posizione di lavoro.
- Regolare la profondità agendo sui perni degli snodi "Multistop" rif. B



Arrestare il motore del trattore e inserire il freno di stazionamento prima di effettuare qualsiasi intervento di verifica della profondità di lavoro.

2.2. IRREGOLARITÀ DELLA PROFONDITÀ DI LAVORO PER I CULTIPLOW TRAINATI:

1ª regolazione: Regolazione della parte anteriore della macchina

Per aumentare la profondità di lavoro:

1. Allungare l'asta del martinetto del timone
2. Sollevare la macchina e liberare i distanziali del martinetto.
3. **Ridurre** il numero di distanziali di regolazione.

Per ridurre la profondità di lavoro:

1. Allungare l'asta del martinetto del timone
2. Sollevare la macchina e liberare i distanziali del martinetto.
3. **Aumentare** il numero di distanziali di regolazione.



2ª regolazione: Regolazione posteriore della macchina

Per aumentare la profondità di lavoro, azione sul rullo:

1. Sollevare l'apparecchio in posizione "Trasporto" per liberare la pressione dei bracci del rullo sui perni di fermo alto del multistop.
2. Posizionare i perni di fermo alto dei multistop in una posizione più **elevata**.

Per ridurre la profondità di lavoro, azione sul rullo:

1. Sollevare l'apparecchio in posizione "Trasporto" per liberare la pressione dei bracci del rullo sui perni di fermo alto del multistop.
2. Posizionare i perni di fermo alto dei multistop in una posizione più **bassa**.

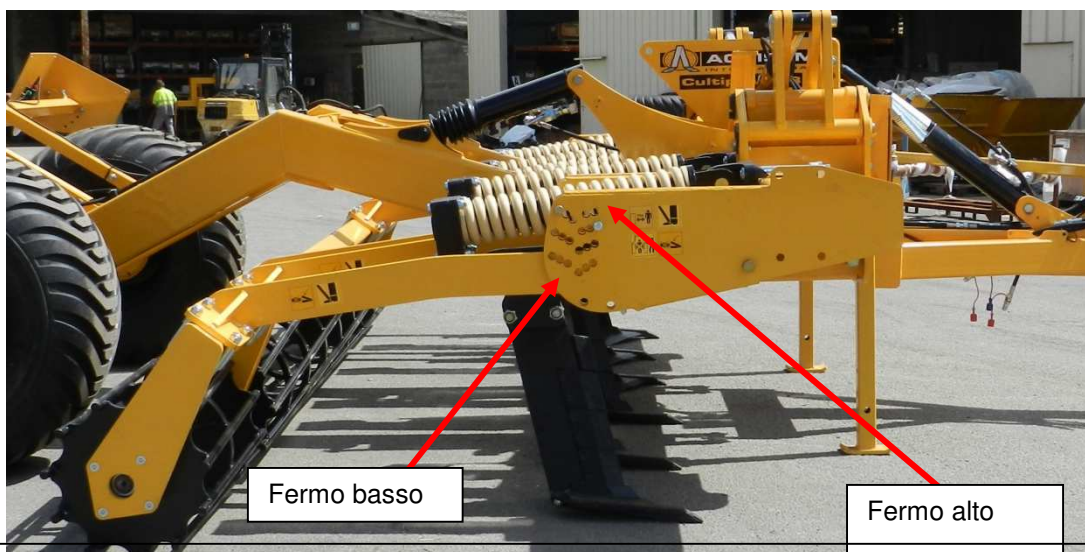

Durante l'utilizzo, verificare che il CULTIPLOW trainato sia perfettamente orizzontale in senso longitudinale e trasversale

3.2.1 Consigli di utilizzo

1. Prima dell'utilizzo, verificare di aver rispettato tutte le norme di sicurezza e che lubrificazione e manutenzione sono stati eseguiti correttamente.
2. Per ottenere buoni risultati, il terreno non deve essere né troppo umido, né troppo secco, così che passando sulla lama si deformi producendo una rete di fessurazioni soddisfacente.
3. Quando l'umidità del suolo è troppo elevata, lo slittamento rischia di rovinare la struttura superficiale del suolo. È preferibile utilizzare un trattore a 4 ruote motrici per ridurre lo slittamento.
4. Il grado di dissodamento del suolo dipende in parte dalla profondità di lavoro, dalla spaziatura tra le lame e dalla velocità di avanzamento.
5. Mantenere una profondità compresa tra 25 e 50 cm, a seconda del tipo di lama, e una spaziatura tra le lame di 75 cm, che garantisce un dissodamento completo nella maggior parte delle condizioni. Lavorando più superficialmente, potrebbe essere necessario utilizzare solo dei vomeri ad ala. La velocità di lavoro dipende dalle condizioni e si aggira generalmente tra 5 e 8 km/h. Più la velocità di avanzamento è elevata, più il dissodamento è profondo.
6. Verificare la lista che segue prima di iniziare a lavorare.
 - Le parti soggette a usura sono in buono stato e sono fissate correttamente?
 - La parte anteriore del trattore è zavorrata in maniera sufficiente a sollevare l'attrezzo?
7. Durante l'utilizzo, verificare che l'attrezzo sia agganciato correttamente e che sia perfettamente orizzontale al lavoro, in senso longitudinale e trasversale.
8. **Al bisogno, consultare il manuale d'uso del trattore per studiare tutte le norme di sicurezza e di regolazione del sollevamento trattore al fine di ottimizzare l'utilizzo dell'attrezzatura.**
9. **Il buon utilizzo dell'attrezzo permette di ottimizzare e mettere in sicurezza l'installazione di una coltura. In caso di degrado del terreno e risultato contrario a quanto ricercato, AGRISEM INTERNATIONAL non potrà in nessun caso essere ritenuta responsabile. Sta all'utilizzatore decidere e assumersi da solo tutti i rischi legati a un cattivo utilizzo o a un utilizzo non appropriato dell'attrezzo.**
10. **Mai lavorare in retromarcia**

3.2.2 Consigli operativi

Problemi	Punto da verificare	Soluzioni
Il CULTIPLow non entra nel terreno	Usura dei vomeri	Sostituire i vomeri
Il CULTIPLow non lavora non sono alla stessa altezza sia a destra che a sinistra	I supporti del trattore	I supporti del trattore devono essere regolati alla stessa altezza

2.3. REGOLAZIONI E UTILIZZO DEL COMBIMULCH

2.3.1. Aggancio del COMBIMULCH su un CULTIPLow

- Far indietreggiare il trattore con il dissodatore per agganciare l'attrezzo.
- Collegare i bracci di aggancio con i dispositivi di attacco.
- Fissare i bracci di aggancio servendosi degli appositi dispositivi (perno di aggancio e sicure forniti).
- Regolare la lunghezza della barra di spinta "A" e fissarla servendosi del perno e della sicura forniti.
- Per sganciare l'attrezzo, eseguire in ordine inverso le operazioni precedenti accertandosi che l'attrezzo riposi su una superficie stabile.
- Durante l'operazione di aggancio o di sgancio tra il trattore e il dissodatore non ci deve essere nessuno, così come tra il dissodatore e il combimulch, se il motore non è arrestato e il freno di stazionamento inserito.



Durante l'operazione di aggancio o di sgancio nessuno deve trovarsi entro un raggio di 50 m dalla macchina

Requisiti previsti per il trattore



Verificare che il trattore soddisfi i requisiti previsti prima di procedere all'aggancio della macchina:

- Peso totale autorizzato
- Capacità di carico ammissibili degli pneumatici



Il libretto di circolazione del trattore riporta i valori autorizzati relativamente al peso totale, i carichi per asse e le capacità di carico degli pneumatici.

2.3.2. Regolazioni

Regolazione della profondità di lavoro della fila di dischi

La profondità di lavoro si può impostare tramite la barra di spinta che collega il combimulch al CULTIPLow.

- Per aumentare la profondità di lavoro dei dischi bisogna allungare la barra di spinta "A".
- Per ridurre la profondità di lavoro è sufficiente ridurre la lunghezza della barra di spinta "A".

Regolazione del lavoro del rullo + la fila di dischi

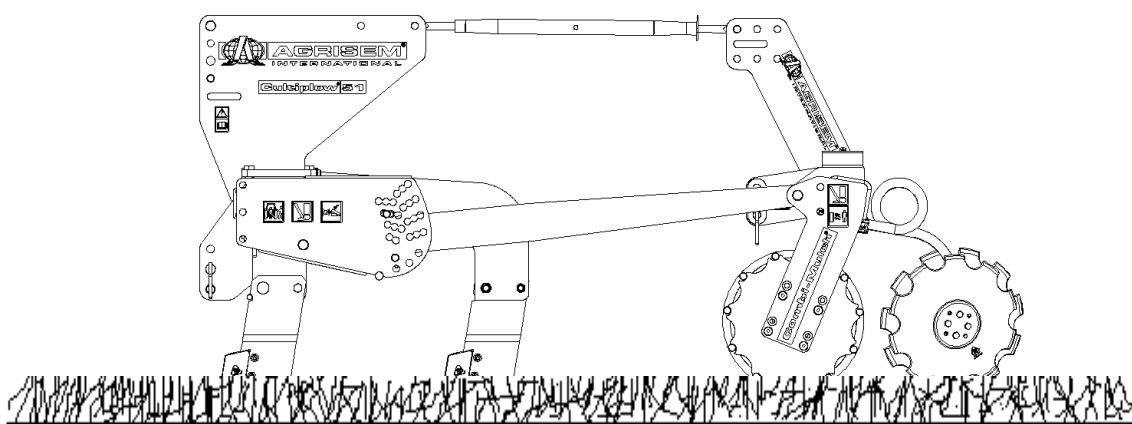

Cancellazione della fila di dischi, utilizzo del combimulch come rullo a gabbia:

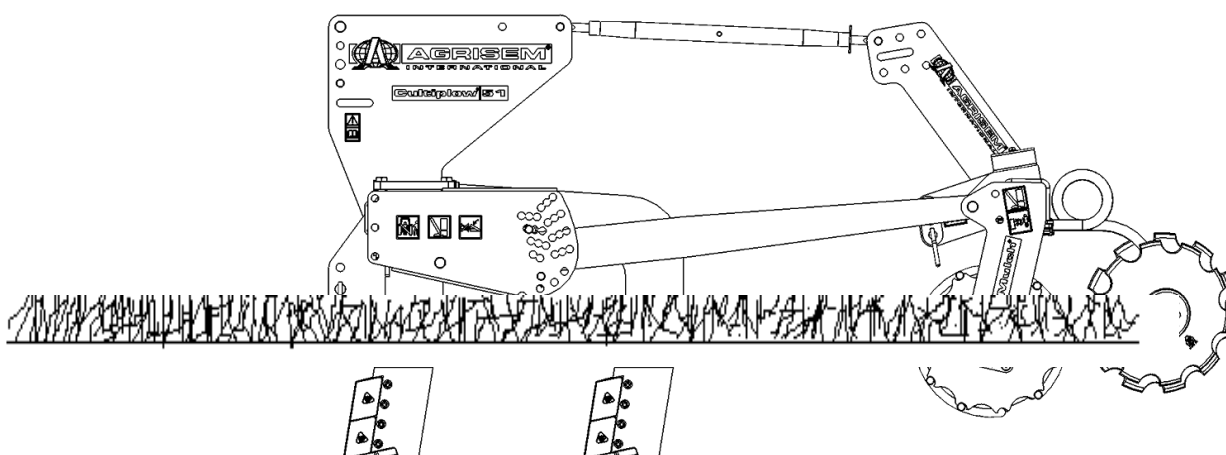

Consigli di utilizzo:

Prima dell'utilizzo, verificare di aver rispettato tutte le norme di sicurezza e che lubrificazione e manutenzione sono stati eseguiti correttamente.

Quando l'umidità del suolo è troppo elevata, lo slittamento rischia di rovinare la struttura superficiale del suolo. È preferibile utilizzare un trattore a 4 ruote motrici per ridurre lo slittamento.

Il grado di lavorazione dei dischi sul terreno dipende in parte dalla profondità di lavoro e dalla velocità d'avanzamento

Verificare la lista che segue prima di iniziare a lavorare.



- Le parti soggette a usura sono in buono stato e sono fissate correttamente?
- La parte anteriore del trattore è zavorrata in maniera sufficiente a sollevare l'attrezzo?

Al bisogno, consultare il manuale d'uso del trattore per studiare tutte le norme di sicurezza e di regolazione del sollevamento trattore e ottimizzare l'utilizzo dell'attrezzatura.

Il buon utilizzo dell'attrezzo permette di ottimizzare e mettere in sicurezza l'installazione di una coltura. In caso di degrado del terreno e risultato contrario a quanto ricercato, AGRISEM INTERNATIONAL non potrà in nessun caso essere ritenuta responsabile. Sta all'utilizzatore decidere e assumersi da solo tutti i rischi legati a un cattivo utilizzo o a un utilizzo non appropriato dell'attrezzo.

I dischi:

I dischi devono essere sostituiti non appena i loro diametri raggiungono i valori riportati qui di seguito.

Diametro dei dischi	Diametro d'usura max
 Ø 460	Ø 400
 Ø 510	Ø 440
 Ø 560	Ø 480

In caso di utilizzo del COMBIMULCH con dischi la cui usura è superiore a quanto specificato sopra, AGRISEM INTERNATIONAL è sollevata da qualsiasi responsabilità.

2.3.3. Messa in servizio

Il presente capitolo contiene informazioni concernenti

- la messa in servizio della macchina
- come controllare se la macchina deve essere portata dal trattore o agganciata a quest'ultimo.



- Prima della messa in servizio della macchina, l'utilizzatore deve aver letto e compreso il libretto d'istruzioni.
- Leggere il capitolo "Regolazioni e utilizzo" a partire da pag. 33 a proposito di:
 - o l'aggancio e lo sgancio della macchina
 - o il trasporto della macchina
 - o l'utilizzo della macchina
- Procedere all'aggancio e allo spostamento della macchina esclusivamente con un trattore idoneo.
- Il trattore e la macchina devono rispettare le regole del codice della strada vigente nel paese.
- Il proprietario del veicolo (imprenditore agricolo) e il conducente (utilizzatore) sono responsabili del rispetto delle regole del codice della strada vigente nel paese.

AVVERTENZA

Pericolo di incidenti per schiacciamento, tranciamento, taglio, intrappolamento e presa nella zona dei componenti a comando idraulico o elettrico.



Non bloccare gli organi di comando sul trattore quando questi servono a comandare direttamente degli elementi, sia idraulicamente sia elettricamente, ad es. processo di ripiegatura / apertura, rotazione e scorrimento. Il movimento corrispondente deve essere interrotto automaticamente in caso di rilascio dell'organo di comando associato. Questo non si applica ai movimenti di dispositivi che

- hanno funzionamento continuo,
- sono regolati automaticamente o
- devono avere una posizione fluttuante (mobile) o una posizione in pressione, secondo le circostanze

2.3.3.1. *Controllo dei requisiti del trattore*

AVVERTENZA



Rischio di rottura durante il funzionamento, di stabilità insufficiente sotto carico, e di manovrabilità e potenza di frenatura insufficienti del trattore in caso di attuazione non conforme di quest'ultimo.

- Verificare che il trattore abbia i requisiti previsti prima di procedere alla realizzazione o all'aggancio della macchina. La macchina può essere portata da un trattore o agganciata a un trattore solo se quest'ultimo soddisfa i requisiti previsti.
- Effettuare una prova di frenatura per verificare che il trattore possa fornire la potenza di decelerazione regolamentare, anche con la macchina portata / agganciata.

I requisiti previsti per il trattore concernono in particolare:

- il peso totale autorizzato
- i carichi per asse autorizzati
- il carico di appoggio autorizzato nel punto di accoppiamento del trattore
- le capacità di carico ammissibili degli pneumatici montati
- un carico rimorchiabile autorizzato sufficiente. Le indicazioni in merito sono riportate sulla targhetta dei dati di funzionamento o sul libretto di circolazione e nel libretto d'istruzioni del trattore.

L'asse anteriore del trattore deve sistematicamente supportare almeno il 20% del peso a vuoto del trattore.

Il trattore deve fornire la potenza di decelerazione (frenatura) indicata dal costruttore, anche con la macchina portata o agganciata.

2.3.3.2. *Calcolo dei valori reali di peso totale del trattore, di carico per asse di quest'ultimo e di capacità di carico degli pneumatici, oltre che dello zavorramento minimo richiesto*



Il peso totale autorizzato del trattore indicato sul libretto di circolazione del veicolo deve essere superiore alla somma:

- del peso a vuoto del trattore,
- della zavorra e
- del peso totale della macchina portata o del carico di appoggio della macchina agganciata.



Questa indicazione si applica unicamente alla Germania:

In caso di mancato rispetto dei carichi per asse e/o del peso totale autorizzato dopo aver esaurito tutte le possibilità, l'autorità competente in base al diritto del Land può rilasciare, sulla base di un rapporto di un perito iscritto all'albo esperto nel settore della circolazione dei veicoli a motore e con l'accordo del costruttore, una deroga conformemente all'articolo 70 della legge tedesca di ammissione alla circolazione (StVZO), e l'autorizzazione obbligatoria ai sensi dell'articolo 29 comma 3 del codice della strada tedesco (StVO).

2.3.3.3. Dati necessari per il calcolo

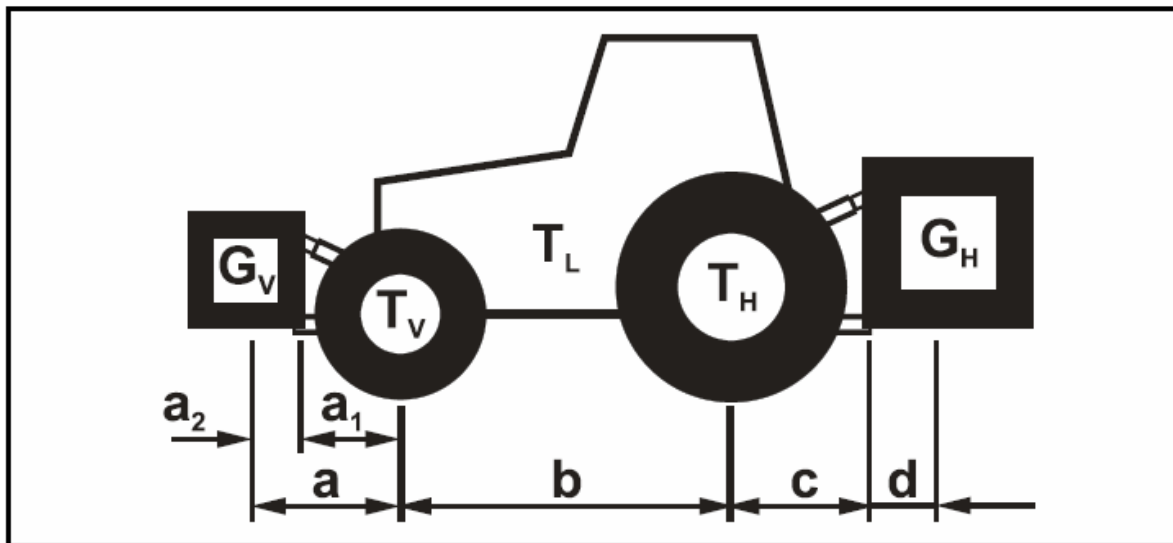

T_L	[kg]	Peso a vuoto del trattore	vedere il libretto d'istruzioni o il libretto di circolazione del trattore
T_V	[kg]	Carico sull'asse anteriore del trattore a vuoto	
T_H	[kg]	Carico sull'asse posteriore del trattore a vuoto	
G_H	[kg]	Peso totale della macchina montata posteriormente o zavorra posteriore	vedere le caratteristiche tecniche della macchina o della zavorra posteriore
G_V	[kg]	Peso totale della macchina montata anteriormente o peso anteriore	vedere le caratteristiche tecniche della macchina ad assemblaggio frontale o zavorra anteriore
a	[m]	Distanza tra baricentro della macchina ad assemblaggio frontale o zavorra anteriore e il centro dell'asse anteriore (somma $a_1 + a_2$)	vedere le caratteristiche tecniche del trattore e della macchina ad assemblaggio frontale o della zavorra anteriore, o misurare
a_1	[m]	Distanza tra il baricentro dell'asse anteriore e il centro del punto di aggancio dei bracci inferiori	vedere il libretto d'istruzioni del trattore, o misurare
a_2	[m]	Distanza tra il centro del punto di aggancio dei bracci inferiori e il baricentro della macchina ad assemblaggio frontale o della zavorra anteriore (distanza baricentro)	vedere le caratteristiche tecniche della macchina ad assemblaggio frontale o della zavorra anteriore, o misurare
b	[m]	Larghezza carreggiata del trattore	vedere il libretto d'istruzioni o il libretto di circolazione del trattore, o misurare
c	[m]	Distanza tra il centro dell'asse posteriore e il centro del punto di aggancio dei bracci inferiori	vedere il libretto d'istruzioni o il libretto di circolazione del trattore, o misurare
d	[m]	Distanza tra il centro del punto di aggancio dei bracci inferiori e il baricentro della macchina ad assemblaggio frontale o della zavorra posteriore (distanza rispetto al baricentro)	vedere le caratteristiche tecniche della macchina

2.3.3.4. *Calcolo della zavorra minima richiesta anteriormente GV min del trattore per garantire manovrabilità*

$$G_{V \min} = \frac{G_H \cdot (c + d) - T_V \cdot b + 0,2 \cdot T_L \cdot b}{a + b}$$

Riportare il valore per la zavorra minima calcolata $G_{V \min}$, necessaria anteriormente al trattore, nella tabella (capitolo 6.1.1.7).

2.3.3.5. *Calcolo del carico reale sull'asse anteriore del trattore $T_{V \text{ tat}}$*

$$T_{V \text{ tat}} = \frac{G_V \cdot (a + b) + T_V \cdot b - F_H \cdot c}{b}$$

Riportare in tabella (capitolo 6.1.1.7) il valore del carico calcolato reale sull'asse anteriore e il carico sull'asse anteriore ammissibile indicato nel libretto d'istruzioni del trattore.

2.3.3.6. *Calcolo del peso totale reale dell'insieme trattore e macchina*

$$G_{\text{tat}} = G_V + T_L + F_H$$

Riportare in tabella (capitolo 6.1.1.7) il valore del peso totale reale calcolato e il peso totale autorizzato indicato nel libretto d'istruzioni del trattore.

2.3.3.7. *Calcolo del carico reale sull'asse posteriore del trattore $T_{H \text{ tat}}$*

$$T_{H \text{ tat}} = G_{\text{tat}} - T_{V \text{ tat}}$$

Riportare in tabella (capitolo 6.1.1.7) il valore del carico calcolato reale sull'asse posteriore e il carico sull'asse posteriore ammissibile indicato nel libretto d'istruzioni del trattore.

2.3.3.8. *Capacità di carico degli pneumatici*

Riportare in tabella (capitolo 6.1.1.7) il doppio del valore (due pneumatici) della capacità di carico ammissibile degli pneumatici (vedere ad es. i documenti del fabbricante degli pneumatici).

2.3.3.9. Tabella

	Valore reale ottenuto con calcolo		valore autorizzato in base al libretto d'istruzioni del trattore		Doppio della capacità di carico ammissibile degli pneumatici (due pneumatici)
Zavorra minima anteriore / posteriore	/		kg	--	--
Peso totale	kg	≤	kg		--
Carico su asse anteriore	kg	≤	kg	≤	kg
Carico su asse posteriore	kg	≤	kg	≤	kg



- Prendere dal libretto di circolazione del trattore i valori autorizzati relativamente al peso totale, i carichi per asse e le capacità di carico degli pneumatici.
- I valori reali calcolati devono essere inferiori o uguali (\leq) ai valori autorizzati.



AVVERTENZA

Pericolo di incidenti per schiacciamento, taglio, presa, intrappolamento e urto legati a stabilità insufficiente in carico e a una manovrabilità e una potenza di frenatura insufficiente del trattore.

È vietato agganciare la macchina a un trattore che è servito come base per il calcolo

- anche se un valore reale solo calcolato è superiore al valore autorizzato.
- se il trattore non è dotato di zavorra anteriore (se necessaria) corrispondente alla zavorra minima richiesta anteriormente ($G_{V \min}$).



- Zavorrare il trattore con una zavorra anteriore o posteriore quando il carico per asse del trattore viene superato solo su un asse.
- Casi particolari:
 - o Se non si arriva ad ottenere la zavorratura minima richiesta anteriormente ($G_{V \min}$) con il peso della macchina ad assemblaggio frontale (GV), bisogna utilizzare dei pesi supplementari oltre alla macchina ad assemblaggio frontale.
 - o Se non si arriva ad ottenere la zavorratura minima richiesta posteriormente ($G_{H \min}$) con il peso della macchina ad assemblaggio posteriore (GH), bisogna utilizzare dei pesi supplementari oltre alla macchina ad assemblaggio posteriore.



AVVERTENZA

Pericolo di incidenti per schiacciamento, tranciamento, taglio, strappo, presa, avvolgimento, intrappolamento e urto in occasione di interventi sulla macchina nei casi seguenti:

- **abbassamento accidentale della macchina non immobilizzata, sollevata tramite il circuito idraulico dell'aggancio a tre punti del trattore.**
- **abbassamento accidentale degli elementi sollevati e non immobilizzati della macchina.**
- **avvio e spostamento accidentali dell'insieme trattore e macchina.**
- Prima di qualsiasi intervento sulla macchina, adottare tutte le misure necessarie atte a impedire l'avvio e lo spostamento accidentali dell'insieme trattore e macchina.
- Sono vietati tutti gli interventi sulla macchina, ad esempio i lavori di assemblaggio, regolazione, risoluzione di incidenti, manutenzione e riparazione,
 - o se la macchina è trainata,
 - o quando il motore del trattore con albero di trasmissione / circuito idraulico accoppiato è in funzione,
 - o quando la chiave di contatto non è stata rimossa e il motore del trattore con albero di trasmissione / circuito idraulico accoppiato potrebbe essere avviato accidentalmente,
 - o quando il trattore e la macchina non sono immobilizzati con i rispettivi freni di stazionamento e/o zeppe inseriti,
 - o quando gli elementi mobili non sono bloccati per evitare qualsiasi messa in moto accidentale.

Questi interventi in particolare presentano un rischio di contatto con componenti non immobilizzati.

1. Abbassare la macchina / gli elementi della macchina sollevati e non bloccati / immobilizzati.
- Ecco come evitare qualsiasi abbassamento accidentale:
2. Arrestare il motore del trattore,
 3. Rimuovere la chiave di contatto,
 4. Inserire il freno di stazionamento del trattore,
 5. Immobilizzare la macchina (solo in caso di macchina agganciata)
 - o su una superficie piana con freno di stazionamento (eventuale) o zeppe.
 - o su un terreno accidentato o in discesa con freno di stazionamento e zeppe.

3.4. MANUTENZIONE - ASSISTENZA



Rispettare le norme di sicurezza relative a manutenzione e assistenza. La macchina è stata studiata e costruita per ottenere il massimo rendimento, grande redditività e confort ottimale in molteplici condizioni di utilizzo. La macchina è stata controllata in fabbrica e dal concessionario prima della consegna, per garantirvi di ricevere una macchina in perfette condizioni. Per conservarla in perfetto stato di utilizzo è importante che manutenzione e assistenza siano eseguite conformemente agli intervalli raccomandati.

Affinché la macchina resti sempre operativa e per ottenere performance ottimali è necessario procedere a lavori di pulizia e manutenzione a intervalli regolari. I componenti idraulici e i cuscinetti non vanno puliti con un pulitore ad alta pressione o direttamente con un getto d'acqua. Le scatole, i raccordi avvitati e i cuscinetti non sono impermeabili in caso di pulizia a pressione MOLTO elevata.

3.4.1. Intervalli di manutenzione

Gli intervalli di manutenzione sono determinati da molteplici fattori. Così ad esempio le diverse condizioni d'uso, le condizioni atmosferiche, la velocità di guida e di lavoro, le polveri prodotte e la natura del terreno, ecc. influenzano questi tempi, come anche la qualità dei prodotti di lubrificazione e di manutenzione utilizzati determinano la durata di un intervento prima che se ne renda necessario uno successivo.

Gli intervalli di manutenzione indicati non possono quindi che costituire un riferimento generale. Quando ci si discosta dalle condizioni di utilizzo normali, gli intervalli dei lavori di manutenzione interessati vanno adattati alle condizioni:

1/ Dopo le prime 10 ore di utilizzo:

- Verificare il serraggio dei bulloni
- Verificare il sistema idraulico (Serraggio e tenuta)
- Verificare il serraggio delle ruote
- Fare una diagnosi completa della macchina per assicurarsi che non vi sia nessun elemento problematico.
- Pulire la macchina dalla terra accumulata

2/ Ogni 50 ore di utilizzo

- Verificare il serraggio dei bulloni
- Verificare il sistema idraulico (Serraggio e tenuta)
- Verificare il serraggio delle ruote
- Fare una diagnosi completa della macchina per assicurarsi che non vi sia nessun elemento problematico
- Lubrificare le articolazioni e i cuscinetti con gli ingrassatori
- Pulire la macchina dalla terra accumulata
- Fare una diagnosi delle parti soggette a usura

3.4.2. Deposito - Immagazzinaggio

Se la macchina non deve essere utilizzata per un lungo periodo:

- Mettere a deposito la macchina possibilmente in luogo asciutto.
- Scollegare gli apparecchi di comando elettrico e conservarli in un luogo asciutto.
- Proteggere la macchina dalla ruggine. Non vaporizzare con olii facilmente biodegradabili, ad es. olio di colza.
- Proteggere le aste dei pistoni dei martinetti idraulici dalla corrosione.

Non polverizzare le parti in plastica e in gomma con olio o agenti corrosivi, o dette parti rischierebbero di fragilizzarsi e rompersi.

3.4.3. Lubrificazione

Lubrificazione della macchina:

La macchina deve essere lubrificata regolarmente e dopo ogni pulizia ad alta pressione. Ciò consente di mantenere la macchina operativa e riduce i costi di riparazione e i tempi di immobilizzazione.

Igiene:

L'utilizzo di lubrificanti e prodotti minerali conformi a quanto prescritto non comporta pericoli per la salute. Bisogna però evitare il contatto prolungato con la pelle o inalarne i vapori.

Manipolazione dei lubrificanti

ATTENZIONE:

Proteggersi dal contatto diretto con gli olii indossando guanti o mettendo creme di protezione. Lavarsi accuratamente i residui di olio dalla pelle con acqua calda e sapone. Non pulirsi la pelle con benzina, gasolio o altri prodotti detergenti. L'olio è tossico. Se è stato ingerito olio, consultare immediatamente un medico.

- Conservare i lubrificanti fuori dalla portata dei bambini.
- Non conservare i lubrificanti in recipienti aperti o privi di etichetta.
- Evitare il contatto della pelle con abiti impregnati di olio. Cambiarsi gli abiti quando sono sporchi.
- Non conservare in tasca degli stracci per la pulizia impregnati di olio.
- Smaltire le calzature impregnate di olio come rifiuti pericolosi.
- Sciacquare gli schizzi di olio dagli occhi con acqua pulita e consultare eventualmente un medico.
- Fare assorbire l'olio rovesciato con un prodotto legante e smaltirlo.
- Non cercare mai di estinguere incendi causati da olio con acqua, ma utilizzare solo agenti estinguenti autorizzati e appropriati e indossare un apparecchio di protezione respiratoria.
- I rifiuti inquinati da olio e olii esausti devono essere eliminati conformemente alla normativa vigente.

Lubrificate / ingrassate la macchina alle frequenze indicate.

Pulite accuratamente i punti di lubrificazione e la pompa ingrassaggio prima della lubrificazione per evitare di far entrare sporco nei cuscinetti. Eliminare il grasso contaminato fuori dei cuscinetti e sostituirlo con grasso nuovo.

3.4.4. Assistenza

- Assistenza idraulica

Rischio di infezione provocato dall'olio idraulico schizzato ad alta pressione, che attraversa l'epidermide.

- Gli interventi sul circuito idraulico devono essere realizzati esclusivamente da un'officina specializzata.
- Prima di un intervento, depressurizzare completamente il circuito idraulico.
- Utilizzare esclusivamente attrezzatura appropriata alla ricerca perdite.

- Non cercare in nessuna circostanza di tappare con una mano o le dita una perdita dai tubi idraulici.
- Il fluido che fuoriesce ad alta pressione (olio idraulico) può attraversare l'epidermide e provocare lesioni corporali gravi.
- In caso di lesioni provocate dall'olio idraulico, consultare immediatamente un medico. Rischio di infezione.
- Quando si collegano i tubi idraulici al circuito idraulico del trattore, assicurarsi che i circuiti idraulici del trattore e della macchina non siano sotto pressione.
- Verificare che i tubi idraulici siano collegati correttamente.
- Verificare regolarmente le buone condizioni e la pulizia dei tubi idraulici e dei collegamenti.
- Far esaminare almeno una volta l'anno i tubi idraulici ad uno specialista per assicurarsene le buone condizioni.
- Sostituire i tubi idraulici danneggiati o usurati.
- Utilizzare unicamente tubi idraulici originali AGRISEM.
- La durata di utilizzo dei tubi idraulici non deve superare i sei anni, incluso un eventuale stoccaggio di massimo due anni. Anche in caso di stoccaggio appropriato e di utilizzo nel rispetto dei vincoli di ammissibilità, i tubi flessibili e i raccordi subiscono un invecchiamento assolutamente normale, che comporta la limitazione della loro durata di immagazzinamento e di servizio. Ciò nondimeno, la durata di utilizzo può essere fissata conformemente a valori empirici, tenendo conto in particolare dei potenziali rischi. Per quel che concerne i tubi flessibili e le condutture termoplastiche, possono essere considerati altri valori di riferimento.
- Smaltire gli oli esausti conformemente alla normativa vigente. In caso di problemi, contattare il proprio fornitori di olio.
- Conservare l'olio idraulico fuori dalla portata dei bambini.
- Fare attenzione a non contaminare il terreno o le acque con olio idraulico.

Dopo le prime 10 ore di utilizzo, e in seguito ogni 50 ore di servizio

1. Verificare la tenuta di tutti i componenti del circuito idraulico.
2. Se necessario, stringere i raccordi avvitati.

Prima di ogni messa in servizio

1. Effettuare un esame visivo dei tubi idraulici per individuare eventuali difetti.
2. Eliminare le zone di sfregamento a livello delle tubazioni idrauliche e dei tubi in genere.
3. Sostituire immediatamente i tubi idraulici usurati o danneggiati.

Criteri di ispezione concernenti i tubi idraulici

Per motivi di sicurezza, rispettare i seguenti criteri di ispezione.

Sostituire i tubi idraulici se, durante l'ispezione, viene constatato quanto segue:

- Deterioramento dello strato esterno fino al rivestimento (ad es. zona di sfregamento, tagli, fessurazioni).
- Fragilizzazione dello strato esterno (formazione di fessurazioni sulla guaina).
- Deformazioni che non corrispondono alla forma naturale del tubo flessibile o della conduttura, che sia sotto pressione o meno, o in flessione (ad es. separazione degli strati, formazione di bolle, punti di schiacciamento, incurvamenti).
- Zone non a tenuta.
- Danneggiamento o deformazione del raccordo (che compromette la tenuta); i piccoli deterioramenti superficiali non costituiscono motivo di sostituzione.
- Tubo flessibile scollegato dal raccordo.
- Corrosione del raccordo che comporta una ridotta funzionalità e robustezza dell'impianto.
- Mancato rispetto delle specifiche di assemblaggio.
- Superamento della durata di utilizzo di 6 anni. La seguente informazione è essenziale: la data di fabbricazione del tubo idraulico riportata sul relativo raccordo, alla quale vanno aggiunti 6 anni. Se la data di fabbricazione indicata sul raccordo è "2004", la durata di utilizzo termina a febbraio 2010. Al proposito, vedere la sezione "Stampigliatura dei tubi idraulici".

Montaggio e smontaggio dei tubi idraulici

Per il montaggio e lo smontaggio dei tubi idraulici, attenersi imperativamente alle istruzioni seguenti:

- Utilizzare unicamente tubi idraulici originali AGRISEM.
- Osservare sempre la massima pulizia.
- Montare sempre i tubi idraulici in maniera tale che, in tutte le condizioni di funzionamento,
 - ✓ Non siano sottoposti a trazione, salvo quella indotta dal loro peso.
 - ✓ Non vi siano schiacciamenti sulle lunghezze ridotte.
 - ✓ Non vi siano sollecitazioni meccaniche esterne sui tubi idraulici.
 - ✓ Evitare lo sfregamento dei tubi flessibili sugli elementi della macchina o tra di loro, disponendoli e fissandoli correttamente. Proteggere, eventualmente, i tubi idraulici con guaine di protezione. Coprire gli elementi recanti spigoli vivi.
 - ✓ Attenersi ai raggi di curvatura autorizzati.
- In caso di collegamento di un tubo idraulico su parti mobili, è necessario misurare la lunghezza del tubo flessibile in modo tale che l'ampiezza di movimento totale non sia inferiore al più ridotto raggio di curvatura autorizzato e/o che il tubo non sia sottoposto anche a una trazione.
- Fissare i tubi idraulici ai punti appositamente previsti. Evitare al proposito i supporti che possono impedirne il movimento naturale e le modifiche di lunghezza del tubo flessibile.
- È vietato dipingere i tubi idraulici.

Manutenzione delle boccole soggette a usura:

Sugli attrezzi AGRISEM, alcune articolazioni sono dotate di boccole soggette a usura. Queste vanno sostituite non appena presentano il minimo gioco laterale.

ATTENZIONE: Qualsiasi intervento sul gruppo "Blocco a molle" deve essere preceduto da un'autorizzazione scritta di AGRISEM International.

Manutenzione degli pneumatici:

Gli pneumatici devono avere sempre una pressione idonea al loro utilizzo. A seconda che si viaggi sulla strada o nei campi, può essere necessario adattare la pressione. La pressione media di tutti gli pneumatici del Flexi-Pack è di 2,5 bar.

3.4.5. Impianto di illuminazione

Accertarsi di verificare prima di qualsiasi spostamento su strada che l'impianto di illuminazione sia in perfette condizioni di funzionamento, che sia pulito e funzionale



Non avviarsi sulla rete stradale se uno di questi elementi non è in perfette condizioni.

Sostituzione delle lampade:

1. Scollegare la barra portaluci posteriori
2. Svitare il vetro di protezione.
3. Rimuovere la lampada difettosa.
4. Montare la lampada di ricambio (rispettandone tensione e amperaggio).
5. Rimontare il vetro di protezione e riavvitarlo.



LA SEGNALETICA È SMONTABILE E DEVE ESSERE RIMOSSA DURANTE IL LAVORO.

Durante l'utilizzo del CUTIPLow nei campi è obbligatorio rimuovere la barra portaluci di segnalazione. La barra portaluci di segnalazione è stata progettata esclusivamente per il trasporto; la società AGRISEM INTERNATIONAL declina qualsiasi responsabilità in caso di rottura della barra portaluci di segnalazione eventualmente utilizzata durante il lavoro.

3.4.6. Parti soggette a usura con placchette in carburo:

Le parti soggette a usura con placchette in carburo sono destinate all'utilizzo in campi privi di pietre. L'utilizzo in terreni sassosi può comportare un degrado più rapido di questi pezzi, oltre a provocarne una rottura eventuale.

Sta all'utilizzatore prendere la decisione e assumersi da solo tutti i rischi legati a un utilizzo di parti soggette a usura con placchette in carburo in queste condizioni.

AGRISEM INTERNATIONAL non potrà in nessun caso essere ritenuta responsabile in caso di degrado rapido delle parti soggette a usura con placchette in carburo se non sono state rispettate le norme di sicurezza e le istruzioni di utilizzo.

Il buon utilizzo del CULTIPLow permette di ottimizzare e mettere in sicurezza l'intervento su una coltura. Sta all'utilizzatore decidere e assumersi da solo tutti i rischi legati a un cattivo utilizzo o a un utilizzo non appropriato del CULTIPLow.

In caso di degrado del terreno e risultato contrario a quanto ricercato se non sono state rispettate le norme di sicurezza e le istruzioni di utilizzo, AGRISEM INTERNATIONAL non potrà in nessun caso essere ritenuta responsabile.



AGRISEM®

INTERNATIONAL

BORDEREAU DE RECOURS EN GARANTIE N°

Nom du concessionnaire :		Cachet du concessionnaire	
Dossier suivi par :			
Date d'achat de la machine :	N° facture AGRISEM		
Nom et adresse du client utilisateur :			
Date de livraison chez l'utilisateur : <i>(joindre une copie de la facture et du bon de livraison concessionnaire)</i>		S.A.U de l'exploitation(s) :	

N° de série de la machine :	Largeur de travail :	
Désignation du matériel combiné (marque et type) :		
Marque du tracteur utilisé :	Puissance :	
Modèle du tracteur :		

Descriptif détaillé et causes présumées de l'incident :			
Date de la panne :		Date actuelle :	
Référence de la pièce	Quantité	Désignation	
Demande d'envoi de pièce	<input type="checkbox"/> OUI	Demande d'avoir	<input type="checkbox"/> OUI
Photos jointes :	<input type="checkbox"/> OUI	Retour des pièces : <i>Frais de transport à la charge de l'expéditeur</i>	<input type="checkbox"/> OUI
Toutes pièces expédiées en garantie seront facturées et un avoir ne sera réalisé qu'après vérification et acceptations des pièces en usine.			

RESULTAT D'EXPERTISE AGRISEM INTERNATIONAL

Commentaires :	
----------------	--

Date :		Visa :	
Responsable technique			
agrisem@agrisem.com			

